VXE 6020 NAV



BEDIENUNGSANLEITUNG/GARANTIEURKUNDE

OWNER'S MANUAL/WARRANTY DOCUMENT

MODE D'EMPLOI/CERTIFICAT DE GARANTIE

AUDIOVOX®

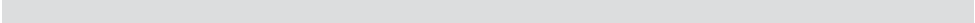

Bitte führen Sie das Gerät am Ende seiner Lebensdauer den zur Verfügung stehenden Rückgabe- und Sammelsystemen zu.



At the end of the product's useful life, please dispose of it at appropriate collection points provided in your country.

Une fois le produit en fin de vie, veuillez le déposer dans un point de recyclage approprié.



Ⓓ	4
ⒼⒷ	32
Ⓕ	60

Danke, dass Sie sich für ein Produkt von Audiovox entschieden haben. Wir hoffen, Ihnen die Funktion des Geräts mit den in dieser Bedienungsanleitung beschriebenen Anweisungen einfach und verständlich erklären zu können. Bitte nehmen Sie sich einige Minuten Zeit um sich mit der Bedienungsanleitung zu befassen. Dieses erleichtert Ihnen dann später die Bedienung des Gerätes.

BESTIMMUNGSGEMÄSSER GEBRAUCH

Dieses Gerät ist für den Einbau in einen Doppel-DIN-Armaturenschacht eines Kraftfahrzeuges mit 12 V Bordnetzspannung und Minus gegen Masse konzipiert.

Lesen Sie diese Anleitung und die Installationsanleitung vollständig durch, bevor Sie mit der Montage des Geräts beginnen.

Wir empfehlen, die Montage des Audiovox VXE 6020 NAV Receivers von einem Fachmann vornehmen zu lassen.

Versuchen Sie nicht, das Gerät zu öffnen oder zu reparieren.

Reparaturen müssen immer qualifizierten Fachkräften überlassen werden.

KONFORMITÄTSERKLÄRUNG

Hiermit erklärt die Firma Audiovox Audio Produkte GmbH, dass sich das Gerät VXE 6020 NAV in Übereinstimmung mit den grundlegenden Anforderungen und anderen relevanten Vorschriften der Richtlinie 1999/5/EG befindet.

Die Konformitätserklärung finden Sie unter www.audiovox.de im Downloadbereich des Gerätes.

INHALT

Warnhinweise	5
Systemerweiterung	5
Bedienelemente und Anzeigen	6
Bedienung	7
Radio-Betrieb	10
Wiedergabemodus	13
Bluetooth-Betrieb	17
Klangeinstellungen	19
Einstellungen	20
Navigation Kurzanleitung	23
Weitere Modi	25
Fehlerbehebung.....	26
Pflege und Wartung.....	28
Technische Daten	29

ACHTUNG!

Montieren Sie das Gerät nicht an einem Ort, an dem die Sicherheit beim Fahren durch die Bedienung und die Verwendung des Geräts beeinträchtigt werden könnte.

ACHTUNG!

Verwenden Sie die Videofunktion des Geräts nie während der Fahrt, um Unfälle zu vermeiden (mit Ausnahme der Videofunktion für die Rückfahrkamera). Die Verwendung während der Fahrt ist gesetzlich verboten.

ACHTUNG!

Schützen Sie das Gerät vor Feuchtigkeit und Wasser, um Verletzungen durch einen Stromschlag oder Feuer zu verhindern.

ACHTUNG!

Das Gerät darf nicht zerlegt oder verändert werden.

ACHTUNG!

Verwenden Sie ausschließlich Datenträger im Standardformat.

ACHTUNG!

Schützen Sie den TFT-Monitor vor externer Krafteinwirkung, um Beschädigungen des integrierten Mechanismus dieses Geräts zu vermeiden.

ACHTUNG!

Durch die Verwendung einer falschen Sicherung kann das Gerät beschädigt oder in Brand gesetzt werden.

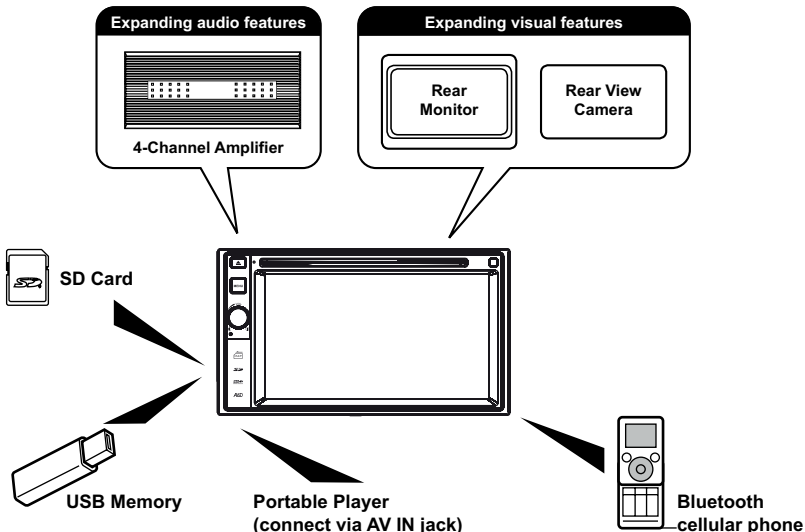
SYSTEMERWEITERUNG**Hinweis:**

Die Geräte, die an das Radio angeschlossen werden können, sind nicht im Lieferumfang enthalten.

BEDIENELEMENTE UND ANZEIGEN

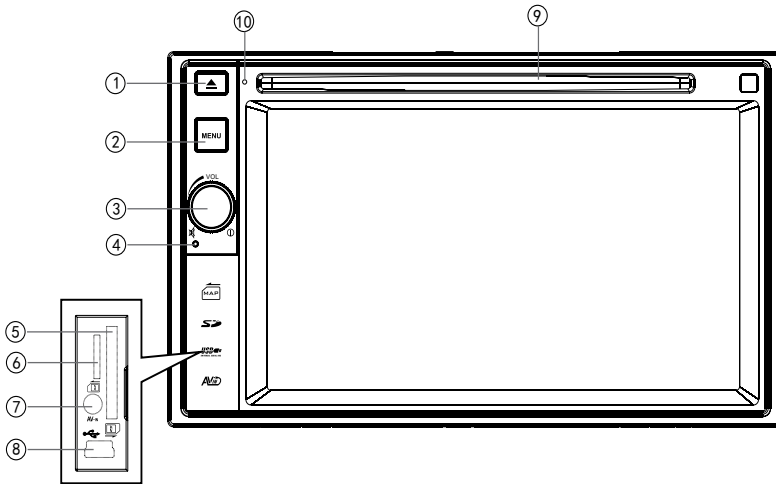

1. **[▲]**
Drücken Sie diese Taste, um eine Disc auszuwerfen.
2. **[MENU]**
Drücken Sie diese Taste, um zwischen den verfügbaren Audio/Video-Quellen zu wechseln.
3. **[VOL/0/16] Drehregler**
Drehen Sie diesen Regler, um die Lautstärke einzustellen. Durch kurzes Drücken dieses Reglers wird die Audio-Wiedergabe stumm geschaltet. Drücken Sie diesen Regler erneut, um die Audio-Wiedergabe wieder einzuschalten.
Drücken Sie auf den Regler, um das Gerät einzuschalten. Halten Sie ihn gedrückt, um das Gerät auszuschalten.
4. **Reset-Taste**
Drücken Sie diese Taste, um das System auf die Werkseinstellungen zurückzusetzen (außer Passwort-Einstellung).
5. **SD-Kartensteckplatz**
Legen Sie eine SD-Karte ein zur Wiedergabe von Musik/Video-Dateien.
6. **Steckplatz für SD-Karte**
Der Mini-SD-Kartensteckplatz wird nur für das Navigationskartenmaterial verwendet, und nicht für Musik- oder andere Dateien. Der Kartensteckplatz kann gegebenenfalls für Firmware-Updates verwendet werden.
7. **A/V-Eingang**
Zum Anschluss verschiedener Audio/Video-Geräte mit 3,5 mm Stecker.
8. **USB-Anschluss**
Zum Anschluss eines USB-Gerätes zur Wiedergabe von Musik-/Videodateien.
9. **Disc-Schlitz**
10. **Integriertes Mikrofon**
Integriertes Mikrofon für Anrufe über Bluetooth.

BEDIENUNG

Handbremsensperre

Wenn das grün/weiße "Parking"-Kabel an den Bremsschalter angeschlossen ist, kann auf dem TFT-Monitor nur dann ein Video angezeigt werden, wenn die Handbremse angezogen wurde.

Power Ein / Aus



Halten Sie den Drehregler [**VOL** ] auf der Vorderseite des Gerätes gedrückt, um das Gerät einzuschalten. Die Tasten auf der Front leuchten auf, und der derzeitige Modus wird auf dem Bildschirm angezeigt.

Halten Sie den Drehregler [**VOL** ] gedrückt, um das Gerät auszuschalten.

Bestätigung durch akustisches Signal

Jede Funktionsauswahl wird durch ein akustisches Signal bestätigt. Das akustische Signal kann über das Menü EINSTELLUNGEN (Untermenü Allgemein) deaktiviert werden.

Stummschaltung

Drücken Sie den Drehregler [**VOL** ], um das Gerät stummzuschalten. Auf dem Display erscheint ein Mute-Symbol []. Drücken Sie die Taste erneut, um die Lautstärke wiederherzustellen. Durch das Einstellen der Lautstärke oder die Verwendung einer Klangeinstellung wird die Stummschaltung aufgehoben.

Auswahl der Bild-/Tonquelle

Drücken Sie die Taste [**MENU**] auf der Vorderseite des Gerätes, um zwischen den verfügbaren Audio/Video-Quellen zu wechseln. Der gewählte Modus wird auf dem Bildschirm angezeigt.

- 1/2 oder 2/2: Drücken Sie diese Taste, um die erste bzw. zweite Seite des Menüs anzuzeigen.
2. Funktions-Symbole
3. Uhrzeit
4. Drücken Sie diese Taste, um die Equalizer-Einstellungen aufzurufen.

Seite 1 des Menüs



Seite 2 des Menüs



Einstellen der Lautstärke

Um die Lautstärke zu erhöhen oder zu verringern, drehen Sie den Regler [**VOL** ] auf der Vorderseite des Gerätes. Der Einstellbereich der Lautstärke reicht von "0" bis "50". Die Lautstärkeeinstellung wird für 3 Sekunden auf dem Bildschirm angezeigt.



Equalizer- und Balance/Fader-Einstellungen

Mithilfe der Equalizer- und Balance/Fader-Einstellungen können Sie Ihr Audiosystem problemlos an die akustischen Gegebenheiten im Fahrzeug anpassen, die je nach Fahrzeugtyp und -größe unterschiedlich sein können.

Voreingestellte Equalizer

1. Aufrufen der Equalizer-Einstellungen
Berühren Sie das Symbol [] auf dem Bildschirm, um die Equalizer-Einstellungen aufzurufen.
2. Auswählen eines Equalizers
Berühren Sie die gewünschte Equalizer-Voreinstellung: [Optimal] / [Klassik] / [Rock] / [Jazz] / [Techno] / [Pop], die Equalizer-Einstellungen werden entsprechend geändert.

Equalizer-Parameter anpassen

Um die Einstellungen der Equalizer zu ändern, drücken und ziehen Sie den Einstellungsbalken.

[Nutzer]: Benutzerdefinierter Equalizer.

[Linear]: Originaleinstellungen.













[Reset]: Zurücksetzen der Equalizer-Einstellung.

[Loud]: Ein/Aus: Der Frequenzgang automatisch angepasst, um so den Klang bei niedrigen Lautstärken im Bass- und Höhenbereich zu verbessern.



Balance/Fader einstellen

Sie können die Einstellungen für Balance/Fader vorne/hinten/ links/rechts sowie die Lautstärke des Subwoofers Ihrem Geschmack anpassen.

1. Balance/Fader-Einstellungen aufrufen
Drücken Sie [] auf dem Bildschirm, um das Balance/Fader-Menü zu öffnen.
2. Lautstärke des Subwoofers anpassen
Drücken Sie [] / [] oder ziehen Sie [], um die Lautstärke des Subwoofers im Bereich von -12 bis +12 einzustellen.
3. Balance/Fader anpassen
Drücken Sie [] / [] / [] / [], um die Balance/Fader-Einstellungen im Bereich von -20 bis +20 einzustellen.
[]: Lautsprecher vorne
[]: Lautsprecher hinten
[]: Lautsprecher links
[]: Lautsprecher rechts



Hinweise:

- Die Parameter der voreingestellten Equalizer können nicht geändert werden. Benutzerdefinierte Einstellungen können unter der Einstellung 'Nutzer' vorgenommen werden.
- Sobald individuelle Einstellungen vorgenommen werden, wird automatisch die Einstellung "Nutzer" gewählt. .
- Die Einstellung der Subwooferlautstärke kann unabhängig von den Equalizer-Einstellungen vorgenommen werden.

Einstellen von Datum und Zeit

1. Drücken Sie [].
2. Drücken Sie [Zeit].
Das Menü für die Datum/Zeit-Einstellung wird angezeigt.

Datum einstellen

1. Drücken Sie [Datum].
2. Berühren Sie das Datum auf dem Bildschirm. Ein Untermenü öffnet sich.
3. Drücken Sie [▲] oder [▼], um Jahr, Monat und Tag einzustellen.

Uhrmodus einstellen

1. Drücken Sie [Uhr Modus].
2. Drücken Sie [12Std] oder [24Std], um die Einstellung vorzunehmen.

Zeit einstellen

1. Drücken Sie [Zeit].
2. Berühren Sie die angezeigte Zeit. Ein Untermenü öffnet sich.
3. Drücken Sie [▲] oder [▼], um Stunde und Minuten einzustellen.

Wenn Datum und Zeit eingestellt ist, drücken Sie [Sichern], um die Eingabe zu speichern oder [Abbruch], um das Menü zu verlassen.

RADIO-BETRIEB

Radio-Menü

1. Drücken Sie diese Taste, um das Haupt-Menü anzuzeigen, und wählen Sie eine neue Wiedergabequelle.
2. Anzeige Distance/Local-Funktion
3. Anzeige für Sendebetrieb in Stereo
4. Anzeige des aktuellen Bandes
5. Senderspeicherplätze mit gespeicherten Sendernamen
6. Drücken Sie diese Taste, um weitere Optionen anzuzeigen.
7. Rückwärtssuche
8. Automatischer Sendersuchlauf
9. Vorwärtssuche
10. Drücken Sie diese Taste, um zwischen dem UKW- und MW-Band zu wechseln.
11. Uhrzeit
12. Anzeige des aktuell gespeicherten Senders
13. Aktuelle Radio-Informationen
14. AF: Anzeige AF-Funktion
15. TA: Anzeige TA-Funktion
16. RDS-Einstellungen
17. Speichern des gewünschten Senders
18. Wechselt zwischen Local- und Distance-Funktion
19. Direkteingabe Senderfrequenz
20. Anzeige der Equalizer-Einstellungen

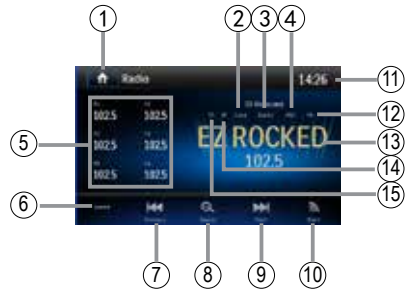

Zum Radiobetrieb wechseln



Öffnen Sie das Hauptmenü und drücken Sie [Radio].

Auswählen des UKW/MW-Bandes

Drücken Sie [] auf dem Bildschirm, um eines der Radiobänder auszuwählen: FM1, FM2, FM3, AM1 and AM2.

Einen Sender einstellen

Sendersuchlauf

Halten Sie die Taste [] / [] auf dem Bildschirm für länger als 1 Sekunde gedrückt, um den nächsthöheren/nächstniedrigeren Sender zu suchen.



Um die Suche zu beenden, wiederholen Sie diesen Vorgang, oder drücken Sie eine andere Taste mit Radiofunktion.

Hinweis:



Sobald ein Sender gefunden wurde, wird die Suche beendet und der Sender gespielt.

Manuelle Senderwahl

Methode 1:

Um die Frequenz schrittweise zu ändern, drücken Sie [] / [] auf dem Bildschirm.

Methode 2: Direkte Sendereingabe:

1. Drücken Sie die Taste [] und ein Nummernblock erscheint auf dem Bildschirm. Geben Sie die gewünschte Frequenz ein.
2. Drücken Sie [], um die Eingabe schrittweise zu löschen.
3. Drücken Sie [OK], um die Eingabe zu bestätigen.



Senderspeicherplätze

Das Gerät bietet 5 Bänder /FM1, FM2, FM3, AM1, AM2). In jedem Band können 6 Sender gespeichert werden, d. h. insgesamt 30 Sender.

Automatische Speicherfunktion

Drücken Sie [], um den Sendersuchlauf zu starten. Die 6 stärksten Sender werden automatisch im aktuellen Band gespeichert.

Manuelles Speichern eines Senders

1. Stellen Sie den gewünschten Sender ein.
2. Drücken Sie [].
3. Berühren Sie eine der Speichertasten P1 - P6, um den Sender im gewählten Band zu speichern.

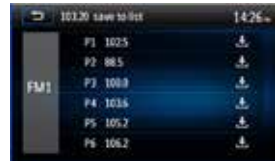

Aufrufen eines gespeicherten Senders

1. Drücken Sie [Radio].
2. Wählen Sie ggf. ein Band.
3. Drücken Sie eine der Speichertasten (P1 - P6) auf dem Bildschirm.

Sendersuche nach Programmtyp

1. Drücken Sie [**PTY**], um das Suchmenü zu öffnen.
2. Berühren Sie eine Kategorie. Die Suche nach entsprechenden Sendern beginnt und hält an, wenn ein Sender gefunden wird.

Suche nach lokal empfangbaren Sendern

Drücken Sie [], und wählen Sie Local oder Distance.

Wenn das Symbol [] aufleuchtet, werden nur Sender mit einem starken lokalen Signal wiedergegeben.

Equalizer-Einstellungen

Drücken Sie [], um die Equalizer-Einstellungen aufzurufen.

RDS

Die RDS (Radio Data System)-Funktion ermöglicht den Empfang von Verkehrsmeldungen und bietet weitere Dienste, z. B. die Anzeige des Sendernamens auf dem Display.

RDS-Einstellungen

1. Drücken Sie [] im Radiomenü. Die Optionen werden angezeigt.

Berühren Sie eine Option, um die Einstellung zu ändern.

- [RDS]: Schaltet die RDS-Funktion ein/aus.
- [AF]: Schaltet die AF-Funktion ein/aus.
- [CT]: Schaltet die CT-Funktion ein/aus.
- [EON]: Schaltet die EON-Funktion ein/aus.
- [TA]: Schaltet die TA-Funktion ein/aus.
- [PTY]: Anzeige der PTY-Liste.

2. [VOL]: Drücken Sie [◀] / [▶], um die Lautstärke für Verkehrsmeldungen einzustellen.



AF

Das Gerät kann automatisch auf eine Alternativfrequenz (AF) desselben Senders wechseln, wenn der Empfang schlecht wird. Drücken Sie die Schaltfläche AUS/EIN , um die automatische Auswahl von Alternativfrequenzen bei RDS Empfang ein- bzw. auszuschalten.

EON (Enhanced Other Networks)

Wenn EON-Daten empfangen werden, leuchtet die EON-Anzeige auf und die TA- und AF-Funktionen werden erweitert.

TA: Verkehrsmeldungen können von dem aktuell eingestellten Sender oder von Sendern in anderen Netzwerken empfangen werden.

AF: Die Frequenzliste voreingestellter RDS-Sender wird um EON-Daten erweitert.

EON ermöglicht eine erweiterte Nutzung von RDS-Informationen. Die AF-Liste voreingestellter Sender wird permanent aktualisiert, einschließlich des aktuellen Senders. Wenn Sie einen Sender in Ihrer Wohnregion einstellen, können Sie denselben Sender mit einer alternativen Frequenz empfangen, oder jeden anderen Sender, der dasselbe Programm anbietet. EON sucht kontinuierlich nach lokalen TP (Traffic Program)-Sendern.

TA

Drücken Sie die Schaltfläche TA EIN/AUS, um den Vorrang für Verkehrsmeldungen ein- bzw. auszuschalten.

VOL (TA Volume)

Drücken Sie im OPTION-Menü die Schaltfläche TA VOL. Stellen Sie die gewünschte Lautstärke mit der Schaltfläche ▲ bzw. ▼ ein. Drücken Sie die Schaltfläche OPTION . Das Radiomenü wird wieder angezeigt, die eingestellte Lautstärke ist gespeichert.

CT EIN/AUS:

(Clock Time - Zeitsynchronisation, RDS-Dienst) Ist die Funktion eingeschaltet, wird die Uhrzeit des Radios automatisch anhand der RDS-Radiosignale synchronisiert. In Regionen, in denen die Sommerzeit nicht eingehalten wird, weicht die Systemuhrzeit um 1 Stunde ab. Schalten Sie in diesem Fall die CT-Funktion aus und stellen die Uhrzeit manuell ein.

PTY

Die Funktion PTY (Program type) ermöglicht die Suche nach Sendern mit ähnlichem Programmgenre. Berühren Sie das PTY-Icon, um das Suchmenü zu öffnen.

Wiedergabe/Pause

1. Wenn eine Disc, ein USB-Gerät oder eine SD/MMC-Karte eingelegt wurde, startet die Wiedergabe automatisch. Haben Sie eine DVD eingelegt, erscheint ggf. ein Menü. Drücken Sie [▶], um die Wiedergabe zu starten.
2. Drücken Sie [⏸], um die Wiedergabe zu unterbrechen. Drücken Sie [▶], um die Wiedergabe fortzusetzen.
3. Drücken Sie [⏮] / [⏭], um zum vorherigen/nächsten Track/Kapitel zu wechseln.



Ordner-Suche

Video-Dateien

1. Drücken Sie [📺], um alle verfügbaren Video-Ordner anzuzeigen.
2. Berühren Sie einen Ordner. Berühren Sie dann die gewünschte Datei.
3. Berühren Sie die Datei erneut, um die Wiedergabe zu starten.

Audio-Dateien

1. Drücken Sie [🎵] um alle verfügbaren Audio-Ordner anzuzeigen.
2. Berühren Sie einen Ordner. Berühren Sie dann die gewünschte Datei.
3. Berühren Sie die Datei erneut, um die Wiedergabe zu starten.



Bild-Dateien

1. Drücken Sie [🖼️] um alle verfügbaren Bild-Ordner anzuzeigen.
2. Berühren Sie einen Ordner. Berühren Sie dann die gewünschte Datei.
3. Berühren Sie die Datei erneut, um die Wiedergabe zu starten.

Ordner

1. Drücken Sie [📁], um alle verfügbaren Ordner anzuzeigen.
2. Berühren Sie einen Ordner. Berühren Sie dann die gewünschte Datei.
3. Berühren Sie die Datei erneut, um die Wiedergabe zu starten.

Wiederholung

DVD/VCD-Discs:

1. Berühren Sie die untere Hälfte des Bildschirms, um das Menü aufzurufen.
2. Drücken Sie [••••], um die zweite Seite des Menüs aufzurufen.
3. Drücken Sie [↔] wiederholt für folgende Auswahl:

DVD

[🔄] Wiederholung Kapitel: Das aktuelle Kapitel wird wiederholt.

[🔄] Wiederholung Titel: Alle Kapitel innerhalb eines Titels werden wiederholt.

[🔄] Wiederholung Alle: Alles wird wiederholt.

[🔄] Wiederholung Aus: Schaltet die Wiederholungsfunktion aus.

VCD

[🔄] Repeat Einzeln: Der aktuelle Titel wird wiederholt.

[🔄] Repeat Alle: Alles wird wiederholt.

[🔄] Wiederholung Aus: Schaltet die Wiederholungsfunktion aus.

CD/MP3-Dateien:

1. Berühren Sie den Bildschirm (außer in der Ecke oben links), um das Menü aufzurufen.
2. Drücken Sie [↔] wiederholt:
 - [↕] Repeat Einzeln: Der aktuelle Titel wird wiederholt.
 - [↕] Repeat Alle: Alles wird wiederholt.
 - [↔] Wiederholung Aus: Schaltet die Wiederholungsfunktion aus.

Wiederholen eines bestimmten Bereiches (A-B)

Verwenden Sie die **A-B**-Funktion, um einen bestimmten Bereich auf der Disc zu wiederholen.

1. Berühren Sie den Bildschirm, um die Steuerung aufzurufen.
2. Drücken Sie [••••], um ggf. die 2. Seite des Menüs anzuzeigen.
3. Drücken Sie [A-B] wiederholt:
 - Repeat A-: Markiert den Startpunkt (A) des zu wiederholenden Bereiches.
 - Repeat A-B: Markiert den Endpunkt (B) des zu wiederholenden Bereiches.
 - Der gewählte Bereich der DVD wird nun kontinuierlich wiederholt.
4. Drücken Sie **A-B erneut**, um den Bereich A-B zu löschen. [Repeat A-B Aus] wird angezeigt.

Zufallswiedergabe

Sie können Audiodateien in zufälliger Reihenfolge abspielen.

1. Berühren Sie den Bildschirm, um die Steuerung aufzurufen.
2. Drücken Sie [••••], um ggf. die 2. Seite des Menüs anzuzeigen.
3. Drücken Sie [⌘] wiederholt, um die Zufallswiedergabe ein- bzw. auszuschalten.

Audio-Modus auswählen

Wenn Sie eine VCD abspielen, können Sie den Audio-Modus (R/L/Stereo) auswählen.

1. Berühren Sie die untere Hälfte des Bildschirm während der Wiedergabe, um das Menü zu öffnen.
2. Drücken Sie [••••], um die 2. Seite des Menüs anzuzeigen.
3. Drücken Sie [🔊] wiederholt, um den Audio-Modus auszuwählen.

Untertitel

Wenn die DVD zwei oder mehr Untertitelsprachen enthält:

1. Berühren Sie den Bildschirm während der Wiedergabe, um das Menü zu öffnen.
2. Drücken Sie [••••], um die 2. Seite des Menüs anzuzeigen.
3. Drücken Sie [🗨️] wiederholt, um eine Sprache auszuwählen.
Die ausgewählte Sprache wird angezeigt.

Bildeinstellungen

1. Berühren Sie den Bildschirm während der Wiedergabe, um das Steuerungs-Menü zu öffnen.
2. Drücken Sie [••••], um die 2. Seite des Menüs anzuzeigen
3. Drücken Sie [🌟], um die Bildeinstellungen aufzurufen.
Drücken Sie [⊕] oder [⊖], um die gewünschte Einstellung vorzunehmen.

Sie können Helligkeit, Kontrast, Sättigung und Farbton im Bereich 1 - 20 einstellen.



Wiedergabeinformationen

Berühren Sie während der Wiedergabe von DVDs oder VCDs den Bildschirm, um Wiedergabeinformationen im oberen Bereich des Bildschirms anzuzeigen.

Für DVDs

1. Disc-Typ
2. DVD-Titelinformation: "01/08" bedeutet, dass der erste von insgesamt 8 Titeln abspielt wird.
3. DVD-Kapitelinformation: "005/012" bedeutet, dass das fünfte von insgesamt 12 Kapiteln abgespielt wird.



Für VCDs

1. Disc-Typ
2. VCD-Titelinformation: "01/08" bedeutet, dass der erste von insgesamt 8 Titeln abspielt wird.

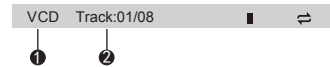

Spielzeit

1. Bereits verstrichene Spielzeit des aktuellen Tracks.
2. Gesamtzeit des aktuellen Tracks.





Direkte Titelwahl



Drücken Sie [] auf dem Bildschirm, um das Menü für die Direkteingabe zu öffnen. Geben Sie die gewünschte Tracknummer mithilfe der Bildschirmtastatur ein. Drücken Sie [OK], um den Titel abzuspielen.



Bilder drehen

1. Wenn Sie Bilder ansehen, berühren Sie den Bildschirm, um das entsprechende Menü zu öffnen.
2. Drücken Sie [], um die 2. Seite des Menüs anzuzeigen.
3. Drücken Sie [] wiederholt, um das Bild zu drehen.

Zoom

1. Wenn Sie Bilder ansehen, berühren Sie den Bildschirm, um das entsprechende Menü zu öffnen.
2. Drücken Sie [], um die 2. Seite des Menüs anzuzeigen.
3. Drücken Sie [] wiederholt, um in das Bild zu zoomen.

BLUETOOTH-BETRIEB

Sie können Telefonanrufe von Ihrem Bluetooth-fähigen Mobiltelefon über dieses Gerät empfangen oder Anrufe tätigen. Das Gerät ermöglicht Ihnen ebenfalls, Musik von Ihrem Bluetooth-fähigen Gerät zu streamen.

Koppeln eines Bluetooth-fähigen Gerätes

Um Ihr Bluetooth-Gerät mit dem VXE 6020 NAV zu verbinden, muss das Gerät zunächst gekoppelt werden. Dieser Vorgang muss nur einmalig vorgenommen werden. Es können bis zu fünf Geräte mit dem Naviceiver gekoppelt werden.

Sie können auch mit Ihrem Mobiltelefon die Suche nach Bluetooth-Geräten durchführen.



1. Schalten Sie die Bluetooth-Funktion des Gerätes ein.
2. Drücken Sie [], um mit dem Naviceiver nach Bluetooth-Geräten zu suchen.
3. Wählen Sie die Identifikation des Bluetooth-Gerätes in der Kopplungs-Liste.
4. Geben Sie das Passwort ein ("0000").

Hinweise:

- Die Entfernung zwischen dem Naviceiver und dem Bluetooth-Gerät sollte max. 5 Meter betragen.
- Stellen Sie sicher, dass Ihr Mobiltelefon Bluetooth-Funktionen unterstützt
- Die Kompatibilität mit allen Bluetooth-Geräten wird nicht garantiert.
- Jegliches Hindernis zwischen dem Naviceiver und dem Bluetooth-Gerät kann die Funktionsreichweite verringern.
- Halten Sie das Gerät von elektronischen Geräten fern, da diese Interferenzen verursachen können.

Trennen eines Bluetooth-Gerätes

Um ein Gerät zu trennen, drücken Sie [].

Hinweise:

- Das Gerät wird ebenfalls getrennt, wenn es sich außer Reichweite befindet.
- Wenn Sie das Gerät erneut verbinden möchten, bringen Sie es in Reichweite zum Naviceiver.
- Wenn die Verbindung nicht automatisch wieder hergestellt werden soll, drücken Sie [], und setzen Sie die Funktion [Automat. Verbindung] auf [AUS].

Weitere Informationen erhalten Sie im Kapitel "Bluetooth-Einstellungen"

Einen Anruf tätigen

1. Wählen Sie im Hauptmenü [Bluetooth]
2. Koppeln Sie das Telefon mit dem Gerät.
3. Wählen Sie eine Telefonnummer aus eine der folgenden Listen:

[Telef.-Buch]	[Call Log]
[Verpasste Anrufe]	[Empfangene Anrufe]]
[Gewählte Anrufe]	

Sie können die Rufnummer auch mithilfe des Nummernblocks direkt eingeben. Drücken Sie [], um zu wählen.



Eingehender Anruf

1. Wenn ein Anruf eingeht, erscheint auf dem Bildschirm "Eingehender Anruf".
2. Drücken Sie [Auflegen] oder [Antworten].
Sprechen Sie in das Bluetooth-Mikrofon.



Hinweis:

Wenn Sie Anrufe automatisch annehmen möchten, setzen Sie die Option [Automat. Antwort] auf [EIN].

Bluetooth-Einstellungen

1. Wechseln Sie ggf. ins Bluetooth-Menü. Drücken Sie [], um die Einstellungen anzuzeigen.
2. Berühren Sie eine Option, um die Einstellung zu ändern.
 - [Bluetooth]: Schaltet die Bluetooth-Funktion ein/aus.
 - [Auto. Verbindung]: Schaltet die Funktion "Automatische Verbindung" ein/aus.
 - [Aut. Antwort]: Schaltet die Funktion "Automatische Antwort" ein/aus.
 - [Pairing Code]: Eingabe des Pairing Codes.
 - [Sync. Telefonbuch]: Um das Telefonbuch zu synchronisieren, drücken Sie [OK] im Pop-up-Menü.
Die erstmalige Synchronisierung des Telefonbuchs kann einige Minuten dauern.



Hinweis:

Sie können die Bluetooth-Einstellungen auch im Menü "Einstellungen" vornehmen.

Bluetooth Musik-Funktion

A2DP

A2DP ist die Abkürzung für "Advanced Audio Distribution Profile". Mobiltelefone, die diese Funktion unterstützen, können ein Stereo-Audiosignal übertragen.



AVRCP

AVRCP ist die Abkürzung für "Audio/Video Remote Control Profile". Geräte, die diese Funktion unterstützen, können die Wiedergabe eines Bluetooth-Audioplayers steuern.

Wenn Sie Musik streamen und einen Anruf tätigen möchten, können Sie die Nummer über die Tastatur des Mobiltelefons wählen. Die Musikwiedergabe wird unterbrochen. Auf dem Bildschirm erscheint "Anrufen". Wird der Anruf entgegengenommen, wird er an das Gerät weitergeleitet. Wird der Anruf beendet, erscheint auf dem Bildschirm das Menü des Musik-Players. Wenn ein Anruf eingeht, stoppt die Musikwiedergabe und auf dem Bildschirm erscheint "Eingehender Anruf". Wird der Anruf beendet, erscheint wieder das Menü des Musik-Players.



EINSTELLUNGEN

Menü Einstellungen

1. Berühren Sie den Bildschirm in der Ecke oben links, um das Hauptmenü aufzurufen.
2. Drücken Sie [Einstellungen].
Das Menü Einstellungen wird angezeigt.

Untermenü Allgemein

1. Berühren Sie ggf. [Allgemein].
2. Berühren Sie eine Einstellung, um diese auszuwählen.
3. Berühren Sie eine Option, um diese anzuzeigen/auszuwählen.

Einstellung	Option	Funktion
Radio Region	Europa	
Radio Bereich	Lokal	
	Distanz	
Blackout	Aus/10s/20s	
Dimmer Modus	Nacht/dunkel/normal/hell	Passen Sie die Helligkeit des Bildschirms an.
Beep	Ein	Jede Funktionsauswahl wird durch ein akustisches Signal bestätigt.
	Aus	Kein Bestätigungston.
Kalibrierung	Start	Ruft die Kalibrierungsfunktion auf.

Touchscreen-Kalibrierung

Die Touchscreen-Kalibrierung wird verwendet, um die Parameter des Touchscreens einzustellen. Auf diese Weise wird gewährleistet, dass beim Drücken einer Taste oder eines Symbols auf dem Bildschirm die gewünschte Funktion gewählt wird.

1. Drücken Sie [Kalibrierung] im Menü Einstellungen/Untermenü Allgemein, um die Kalibrierungsfunktion aufzurufen.
2. Drücken Sie [Start]. Ein Fadenkreuz + erscheint auf dem Bildschirm.
3. Halten Sie das Fadenkreuz für 2 Sekunden gedrückt, bis es im nächsten Quadranten erscheint.
4. Fahren Sie mit den weiteren Quadranten fort, bis die Kalibrierung abgeschlossen ist.

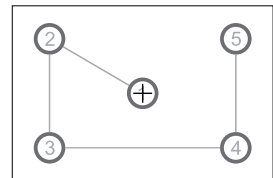

Untermenü Klang

1. Berühren Sie [Klang].
2. Drücken Sie zur Auswahl wiederholt auf eine Option.

Einstellung	Option	Funktion
Subwoofer	Ein	Schaltet den Subwooferausgang ein.
	Aus	Schaltet den Subwooferausgang aus.
Subwoofer Filter	80Hz	Mit dieser Einstellung können Sie die Übergangsfrequenz des Subwoofers (falls vorhanden) einstellen (Tiefpassfilter).
	120Hz	
	160Hz	

Untermenü Zeit

1. Berühren Sie [Zeit].
2. Drücken Sie zur Auswahl wiederholt auf eine Option.

Einstellung	Option	Funktion
Datum	Y/M/D	Drücken Sie [▲] oder [▼], um Jahr, Monat und Tag einzustellen.
Uhr Modus	12Std/24Std	Drücken Sie [12Std] oder [24Std], um den Uhrmodus zu ändern.
Zeit	H/M/AM/PM	Drücken Sie [▲] oder [▼], um Stunde und Minuten einzustellen.
		Drücken Sie [▲] oder [▼], um AM/PM einzustellen (nur bei Einstellung 12Std)

Untermenü Sprache

1. Berühren Sie [Sprache].
2. Drücken Sie zur Auswahl wiederholt auf eine Option.

Einstellung	Funktion
OSD	Auswahl der Sprache für die Bildschirmanzeige.
DVD Audio	Auswahl der Sprache für die DVD-Audioausgabe. (Optionen sind abhängig von der jeweiligen Disc).
DVD Untertitel	Auswahl der Sprache des DVD-Untertitels. (Optionen sind abhängig von der jeweiligen Disc).
Disk Menü	Auswahl der Sprache für das DVD-Menü. (Optionen sind abhängig von der jeweiligen Disc).

Bluetooth-Einstellungen

1. Drücken Sie [Bluetooth].
2. Drücken Sie zur Auswahl wiederholt auf eine Option.

Einstellung	Option	Funktion
Bluetooth	Ein	Schaltet die Bluetooth-Funktion ein.
	Aus	Schaltet die Bluetooth-Funktion aus.
Automat. Verbindung	Ein	Ist ein zuvor gekoppeltes Gerät in Reichweite, wird die Verbindung automatisch hergestellt.
	Aus	Die Verbindung zu einem gekoppelten Gerät muss manuell hergestellt werden.
Automat. Antwort	Ein	Anrufe, die auf einem verbundenen Gerät eingehen, werden automatisch entgegengenommen.
	Aus	Eingehende Anrufe müssen manuell entgegengenommen werden.
Pairing Code		Legt das Passwort zum Koppeln des Geräts mit Bluetooth-Geräten fest.

Programmierbare Lautstärke

Sie haben die Möglichkeit, eine Lautstärke für jede Quelle einzustellen.

1. Drücken Sie [Volume].
Das Untermenü [Volume] wird angezeigt.
2. Wählen Sie eine Quelle, für die Sie die Lautstärke einstellen möchten.
 - [DVD] [Bluetooth]
 - [USB] [AV-IN]
 - [SDHC] [Navigation]
 - [Radio]
3. Drücken Sie [▲] oder [▼], um die Lautstärke zu erhöhen oder zu verringern (0 bis 12).
Die Lautstärke erhöht sich automatisch, wenn die entsprechende Quelle ausgewählt wird.

NAVIGATION KURZANLEITUNG

NAVIGATION KURZANLEITUNG

Nachfolgend erhalten Sie einen kurzen Überblick über den Navigations-Modus. Eine ausführliche Bedienungsanleitung erhalten Sie auf unserer Internet-Seite: www.audiovox.de.

Hinweis:

Bevor Sie die Navigation starten, lesen und befolgen Sie bitte die ausführliche Navigations-Bedienungsanleitung, und machen Sie sich mit dem System und seiner Funktionsweise vertraut.

Schritt 1 - Aufrufen der Navigationsfunktion:

Drücken Sie die Menü Taste und das Symbol [NAVIGATION] im Hauptmenü, um das Navigations System zu starten.

Schritt 2 - Erste Schritte / Zugriff auf das Hauptmenü:

Wenn Sie die Navigationssoftware zum ersten Mal in Gebrauch nehmen, wird der anfängliche Einrichtungsprozess automatisch gestartet. Gehen Sie wie folgt vor:

- Wählen Sie die gewünschte Sprache für die Benutzeroberfläche.

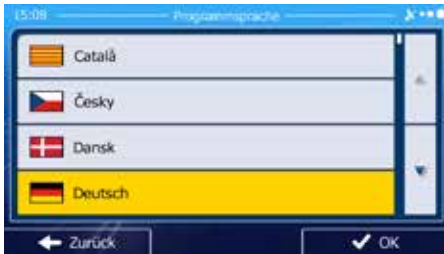

- Lesen Sie den Endbenutzer-Lizenzvertrag. Tippen Sie auf OK, um fortzufahren.



- Sie werden nun gefragt, ob die Software Nutzungsdaten und GPS-Protokolle erfassen darf, die zur Verbesserung der Anwendung und der Kartenqualität und -abdeckung herangezogen werden können. Tippen Sie auf Ja, um die anonyme Statistik zuzulassen, oder deaktivieren Sie diese Funktion. Diese Optionen können Sie später in den Einstellungen für die Protokollspeicherung einstellen ein- und ausschalten.

- Der Konfigurationsassistent wird gestartet. Tippen Sie auf Weiter, um fortzufahren

- Wählen Sie die Sprache und die Stimme für die ausgegebenen Sprachanweisungen.



- Ändern Sie gegebenenfalls das Zeitformat und die verwendeten Einheiten. Diese Auswahl können Sie später in den regionalen Einstellungen ändern.



- Ändern Sie gegebenenfalls die Standardeinstellungen für die Routenplanung. Diese Auswahl können Sie später in den Routeneinstellungen ändern.

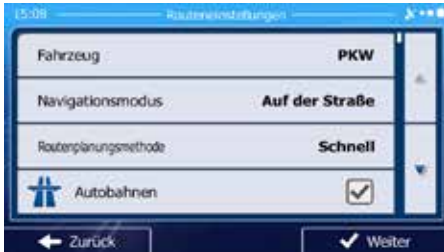

Die Einrichtung ist nun abgeschlossen. Sie können den Konfigurations-assistenten später über das Einstellungsmenü erneut aufrufen. Nach der anfänglichen Einrichtung erscheint das Navigationsmenü:



Schritt 3 - Zieleingabe:

Es gibt verschiedene Möglichkeiten, ein Ziel einzugeben. Die Auswahl erfolgt über die Berührung des Touchscreens.

Adresse: Drücken Sie SUCHE und dann ADRESSE SUCHEN. Geben Sie die Adresse über die Bildschirmtastatur ein.

Sonderziel (Point of Interest - POI): Drücken Sie SUCHE und dann POIS SUCHEN.

Letzte Ziele: Drücken Sie SUCHE und dann LETZTE ZIELE, um sich Ihre letzten Ziele anzeigen zu lassen.

Favoriten: Drücken Sie SUCHE und dann FAVORITEN.

Koordinaten: Wählen Sie Ihr Ziel durch Eingabe der Koordinaten. Drücken Sie SUCHE, MEHR und dann KOORDINATEN.

Ziel auf der Karte: Drücken Sie SUCHE und dann AUF KARTE SUCHE. Suchen Sie Ihr

Ziel auf der Karte. Die Auswahl erfolgt durch Antippen des Ziels auf dem Touchscreen. Drücken Sie WÄHLEN, und die Route zum Ziel wird berechnet.

Schritt 4 - Navigation

Starten Sie die Navigation. Die iGo-Primo-2-Software führt Sie nun zu Ihrem Ziel.

Schritt 5 - Ankunft am Ziel

Nähern Sie sich Ihrem Ziel, wird das Ziel durch ein Flaggsymbol angezeigt .

Beenden des Navigationsmodus

Um den Navigationsmodus zu beenden, drücken Sie das EIN/AUS-Symbol im Hauptmenü des Navigationssystems.

Latest Map Garantie

Um das Kartenmaterial zu aktualisieren, besteht für das VXE 6020 NAV bis zu 30 Tagen nach der ersten GPS-Ortung die Möglichkeit eines kostenlosen Updates über die Internetseite www.naviextras.com.

Zum Update benötigen Sie die Toolbox-Software von der Internetseite www.naviextras.com und einen Micro-SD-Kartenleser.

Erstellen Sie vor dem Update des Kartenmaterials ein Backup der Micro-SD-Karte.

WEITERE MODI

Externe Audio-/Video-Geräte

Externe Geräte, wie z. B. Spielekonsole, Camcorder, Zune usw., können mit einem A/V-Media-Adapter-Kabel (nicht im Lieferumfang enthalten) an die Cinch-Ausgänge angeschlossen werden.

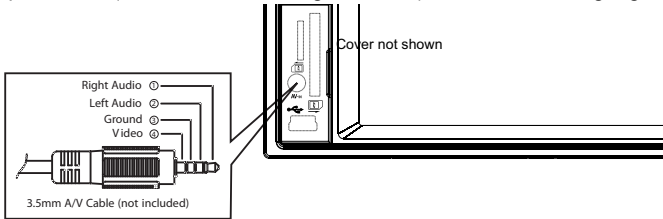

Verbinden Sie das externe Gerät mit dem A/V-Media-Adapter-Kabel, und stecken dann das Kabel in den A/V-Eingang auf der Vorderseite des Gerätes. Wählen Sie [AV-IN], um auf das externe Gerät zuzugreifen. Externe Geräte, die über den A/V-Eingang angeschlossen sind, können nicht direkt gesteuert werden.

Zurücksetzen des Systems (Reset):

Drücken Sie den Reset-Schalter oberhalb des Drehreglers auf der Vorderseite des Gerätes mit Hilfe der Spitze eines Stiftes, wenn sich das System aufgehängt hat oder sich in einem unzulässigen Zustand befindet. Durch das Zurücksetzen des Systems werden die Werkseinstellungen des Gerätes wiederhergestellt.

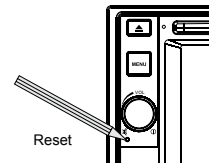

Austausch der Sicherung

Wenn das Gerät keinen Strom zieht, kann es sein, dass die Sicherung defekt ist und ausgetauscht werden muss.

1. Entnehmen Sie das Gerät aus dem Armaturenbrett.
2. Prüfen Sie die elektrische Verbindung.
3. Kaufen Sie eine Sicherung des gleichen Typs wie die defekte Sicherung.
4. Ersetzen Sie die Sicherung, während das Gerät von der Stromversorgung getrennt ist.



Programmierung der Lenkradfernbedienung

1. Berühren Sie den Bildschirm in der Ecke oben links, um das Hauptmenü anzuzeigen.
2. Drücken Sie [SWC], um das entsprechende Menü zu öffnen.
3. Nehmen Sie die individuelle Tastenbelegung vor.
4. Drücken Sie [Pair], um die Einstellung zu übernehmen.
5. Belegen Sie die Tasten der Lenkradfernbedienung durch Drücken mit den entsprechenden Funktionen.
6. Wenn die letzte Taste der Lenkradfernbedienung programmiert ist, werden die Funktionen gespeichert und die Programmierung beendet.
7. Drücken Sie [Reset], um die Programmierung zurückzusetzen.



FEHLERBEHEBUNG

Problem	Ursache	Lösung
Allgemein		
Das Gerät lässt sich nicht einschalten	Die Sicherung des Radios ist durchgebrannt.	Setzen Sie eine neue Sicherung des richtigen Typs und mit der richtigen Amperezahl ein.
	Die Sicherung der Autobatterie ist durchgebrannt.	Setzen Sie eine neue Sicherung des richtigen Typs und mit der richtigen Amperezahl ein.
	Unzulässiger Bedienvorgang.	Drücken Sie die Taste RESET auf der Gerätevorderseite.
Kein Audioausgang/ Leiser Audioausgang	Die Verbindungen des Audioausgangs sind fehlerhaft.	Überprüfen Sie die Verkabelung, und korrigieren Sie sie ggf.
	Die Lautstärke ist zu niedrig eingestellt.	Erhöhen Sie die Lautstärke.
	Die Lautsprecher sind beschädigt.	Tauschen Sie die Lautsprecher aus.
	Stark verzerrte Balance.	Stellen Sie die Kanal-Balance auf die mittlere Position ein.
	Lautsprecherkabel hat Kontakt mit einem metallenen Fahrzeugteil.	Isolieren Sie alle Lautsprecherkabel.
Schlechte Soundqualität	Eine Raubkopie wird verwendet.	Verwenden Sie die Originalversion.
	Leistung des Lautsprechers ist nicht kompatibel.	Schließen Sie die richtigen Lautsprecher an.
	Kurzschluss des Lautsprechers.	Überprüfen Sie die Lautsprecheranschlüsse.
Das Gerät setzt sich bei ausgeschaltetem Motor zurück	Der Anschluss zwischen ACC und dem positiven Pol der Batterie ist nicht korrekt.	Überprüfen Sie die Verkabelung, und korrigieren Sie sie ggf.
TFT Monitor		
Kein Bild	Der Anschluss der Handbremse ist fehlerhaft.	Überprüfen Sie die Verkabelung, und korrigieren Sie sie ggf.
	Die Handbremse ist nicht angezogen.	Halten Sie das Fahrzeug an einer sicheren Stelle an, und ziehen Sie die Handbremse.
TFT Monitor		
Flackerndes Bild oder Bildstörungen	Die DVD ist nicht mit den aktuellen Fernsehsystem Einstellungen kompatibel.	Ändern Sie das Setup gemäß der eingelegten Disc.
	Fehlerhafte Video Signalverkabelung.	Überprüfen Sie die Verkabelung, und korrigieren Sie sie ggf.

Problem	Ursache	Lösung
RADIO		
Schwache Empfangssignale bei der Sendersuche	Die Autoantenne ist nicht vollständig ausgefahren.	Überprüfen Sie den Antennenanschluss.
	Die Autoantenne ist nicht korrekt angeschlossen.	Überprüfen Sie den Antennenanschluss.
	Die Funktion LOCAL ist aktiviert.	Schalten Sie die LOCAL-Funktion aus.
DISC		
Die Disc kann nicht eingelegt werden	Disc bereits im Gerät.	Aktuelle Disc entnehmen und neue einlegen.
Das Bild ist verschwommen, verzerrt oder dunkel	Es wird eine Raubkopie verwendet.	Verwenden Sie die Originalversion.
Disc wird nicht wiedergegeben	Die Disc ist verbogen oder verkratzt.	Verwenden Sie eine einwandfreie Disc.
	Disc ist verschmutzt oder feucht.	Reinigen Sie die Disc mit einem weichen Tuch.
	Die Laserlinse ist verschmutzt.	Reinigen Sie die Laserlinse mit einer Reinigungs-CD.
	Eine inkompatible Disc wird verwendet.	Verwenden Sie eine kompatible Disc.
	Der Ländercode ist nicht mit dem Gerät kompatibel.	Verwenden Sie eine Disc mit kompatibelem Ländercode.
	Die Disc wurde falsch herum eingelegt.	Legen Sie die Disc mit dem Label nach oben ein.
Die Wiedergabesteuerung kann während der VCD-Wiedergabe nicht verwendet werden.	Die Wiedergabesteuerungsfunktion ist für die Disc nicht verfügbar.	
Keine Wiederholung oder Suchfunktion während der VCD-Wiedergabe	Die Wiedergabesteuerung (PBC) ist aktiviert.	Deaktivieren Sie die Wiedergabesteuerung.
MP3		
Die Wiedergabe wurde unterbrochen	Die Disc ist verschmutzt oder verkratzt.	Reinigen Sie die Disc, oder tauschen Sie sie aus.
	Die Datei ist defekt/wurde nicht korrekt gespeichert.	Erstellen Sie eine Disc mit fehlerfrei gespeicherten Dateien.

Fehlermeldungen

Angezeigte Meldung	Ursache	Lösung
No Disc	Die Disc ist verschmutzt.	Reinigen Sie die Disc mit einem weichen Tuch.
	Die Disc wurde falsch herum eingelegt.	Legen Sie die Disc richtig herum ein.
	Es befindet sich keine Disc im Fach.	Legen Sie eine Disc ein.
Bad Disc	Die Disc ist verschmutzt.	Reinigen Sie die Disc mit einem weichen Tuch.
	Die Disc wurde falsch herum eingelegt.	Legen Sie die Disc richtig herum ein.
Unknown disc	Die Disc wurde falsch herum eingelegt.	Legen Sie die Disc richtig herum ein.
Region Error	Das Discformat ist nicht mit diesem Gerät kompatibel.	

PFLEGE UND WARTUNG

1. Verwenden Sie zur Reinigung der Gerätevorderseite oder des Monitors ein sauberes Tuch und ein neutrales Reinigungsmittel. Ein raues Tuch und ein nicht neutrales Reinigungsmittel (zum Beispiel Alkohol) können die Konsole oder den Monitor verkratzen oder die Farbe lösen.
2. Sprühen Sie keine flüssigen Reinigungsmittel oder Wasser auf das Gerät.
3. Wenn der Player zu heiß wird, wird automatisch ein Schutzmechanismus aktiviert, der die Wiedergabe der Disc stoppt. Lassen Sie das Gerät in diesem Fall abkühlen, bevor Sie den Player wieder in Betrieb nehmen.
4. Legen Sie immer nur 5-Zoll-CDs (12 cm) in den Player ein. Alle anderen Gegenstände oder Discformate können den Mechanismus beschädigen.
5. Legen Sie in dieses Gerät keine 3-Zoll-CDs (8 cm) ein (weder mit noch ohne Adapter), da dadurch der Player und/oder die Disc beschädigt werden können. Eine auf diese Weise verursachte Beschädigung wird nicht durch die Garantie für dieses Produkt abgedeckt.
6. Bei extremer Hitze oder Kälte können Funktionsstörungen des CD-Players auftreten. Warten Sie in diesem Fall, bis im Inneren des Fahrzeugs eine normale Temperatur erreicht wurde, bevor Sie den Player erneut in Betrieb nehmen.
7. Wenn das Innere des Fahrzeugs bei kalten Außentemperaturen geheizt wird oder wenn eine hohe Luftfeuchtigkeit besteht, kann sich Kondenswasser auf dem LCD-Display absetzen. In diesem Fall funktioniert das Display erst wieder fehlerfrei, nachdem die Feuchtigkeit verdunstet ist.
8. Wir empfehlen, dieses Gerät häufiger mit einer Reinigungs-CD zu reinigen als Ihr Gerät zu Hause, da Geräte im Inneren des Fahrzeugs aufgrund der Umgebungsbedingungen schneller verschmutzen.

TECHNISCHE DATEN

DVD/CD-Player

Kompatible Disc-Medien: DVD +/- R/ +/- RW (Single und Dual Layer) und CD-R/-RW

Kompatible Medienformate: CD-DA, MP3, VCD, SVCD, Xvid, AVI, MPEG 1/2/4

Rauschabstand: >90 dBA

Dynamikbereich:>90 dB

Frequenzgang: 20 Hz bis 20 kHz, -3 dB

Übersprechdämpfung: > 60 dB bei 1 kHz

Digital/Analog-Wandler: High Performance 24 Bit/96 kHz Abtastrate, Multi-Bit Sigma-Delta Modulator

Video

Format: NTSC, PAL (auto-detection)

Ausgang: 1Vp-p (75-ohm)

Eingang: 1Vp-p (75-ohm)

UKW-Tuner (FM)

Frequenzbereich: 87,5 MHz - 107,9 MHz

Mono-Rauschempfindlichkeit (-30 dB): 9 dBf

Empfindlichkeit bei Rauschabstand (-50 dB): 15 dBf

Trennschärfe: 70 dB

Rauschabstand bei 1 kHz: 58 dB

Kanaltrennung bei 1 kHz: > 30 dB

Frequenzgang: 30 Hz - 15 kHz, -3 dB

MW-Radio (AM)

Frequenzbereich: 522 kHz - 1620 kHz

Empfindlichkeit (-20 dB): 15 μ V

Rauschabstand bei 1 kHz: 50 dB

Spiegelfrequenzunterdrückung: 60 dB

Frequenzgang: 50 Hz - 2 kHz, -3 dB

Monitor

Bildschirmgröße: 6,2 Zoll (16 cm, in der Diagonale gemessen), 16:9-Format

Typ: High Definition TFT Liquid Crystal Display (LCD)

Auflösung: 1.152.000 Sub-Pixel, 800x3 (B) x 480 (H)

Allgemein

Auxiliary-Eingangsimpedanz: 10 k

Spannungsversorgung: 11 bis 16 Volt Gleichstrom, negativer Masseanschluss

Aktive Antenne (Blau): max. 500 mA, Überstromschutz

Betriebstemperatur: -20°C - 65°C

Sicherung: 15 Ampere, Mini ATO

DIN-Chassis-Abmessungen: 178 x 178 x 100 mm

Leistungsangaben

Ausgangsleistung: 4 x 40 Watt max

Rauschabstand: 70 dBA unter Referenzwert (Referenzwert: 1 Watt, 4 Ohm)

Frequenzgang: 20 Hz - 20 kHz, -3 dB. (bei Aux-Eingang als Referenzeingang)

Referenzwert für Netzspannung: 14,4 V Gleichstrom

**Die technischen Daten unterliegen Änderungen ohne vorherige Ankündigung.*



Thank you for choosing an Audiovox product. We hope you will find the instructions in this owner's manual clear and easy to follow. If you take a few minutes to look through it, you'll learn how to use all the features of your new Audiovox VXE 6020 NAV Mobile Multimedia Receiver for maximum enjoyment.

NORMAL USE

This unit is designed to be installed into a 2.0 DIN dashboard opening of a car with 12V battery voltage and negative ground.

Please read through the instruction manual carefully before starting to install the device.

For the installation of the VXE 6020 NAV receiver into the car we recommend to turn to a specialist.

Do not try to open this receiver and repair this receiver.

Repairs must always be conducted by qualified specialists.

DECLARATION OF CONFORMITY

Hereby, Audiovox Audio Produkte GmbH declares that the VXE 6020 NAV is in compliance with the essential requirements and other relevant provisions of directive 1999/5/EC. The Declaration of Conformity can be found at <http://www.audiovox.de> in the download area of the VXE 6020 NAV.

CONTENTS

Warnings	33
Expanding Systems	33
Controls and Indicators	34
Operating Instructions	35
Tuner Operation.....	38
Playback Mode.....	41
Bluetooth Operation.....	45
Sound Adjustments.....	47
Settings	48
Navigation Quick Start.....	51
Other Modes.....	53
Troubleshooting	54
Care and Maintenance	56
Specifications	57

WARNING!

Never install this unit where operation and viewing could interfere with safe driving conditions.

WARNING!

To reduce the risk of a traffic accident (except when using for rear view video camera) never use the video display function while driving the vehicle. This is a violation of federal law.

WARNING!

To prevent injury from shock or fire, never expose this unit to moisture or water.

WARNING!

Never disassemble the unit.

WARNING!

Never use irregular discs.

WARNING!

To prevent damage to the mechanism inside this unit, avoid impact to the unit's monitor.

WARNING!

Using an improper fuse may cause damage to the unit and result in a fire.

EXPANDING SYSTEMS

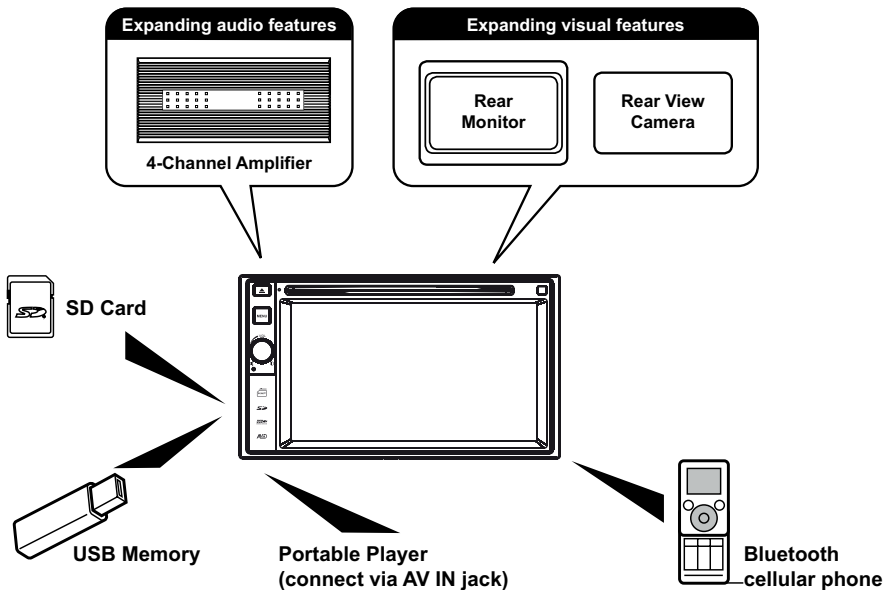
**Note:**

The items listed outside of the frame are the commercial products generally sold.

CONTROLS AND INDICATORS

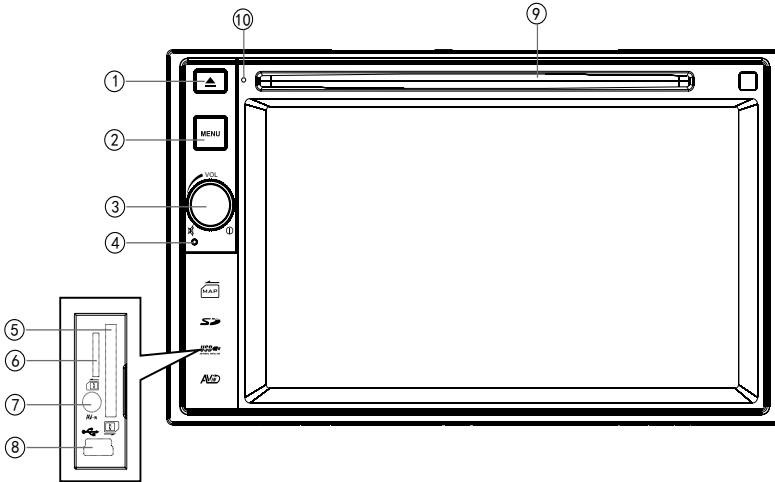

1. **[Eject] Button**
Press to eject a disc.
2. **[MENU] Button**
Press to switch between the available audio/video sources applied to the unit.
3. **[VOL/0/MUTE] Knob**
Rotate to adjust the volume. Press momentarily to activate the MUTE function. Press again to resume normal listening.
Press to turn the unit ON. Press and hold to turn the unit OFF.
4. **Reset Button**
Press to reset system settings to factory default (except password).
5. **SD Interface Connector**
Insert an SD card for playback of music/video files.
6. **Map Slot**
The Mini SD card is used for the Navigation Map only, not for music or other files. This may be used for firmware updates if required.
7. **A/V Input**
Accepts a 3.5 mm jack through which signals from various audio/video devices can be applied to the unit.
8. **USB Connector**
Connect a USB device for playback of music/video files.
9. **Disc slot**
10. **Internal Microphone**
Internal microphone for Bluetooth calls.

OPERATING INSTRUCTIONS

Parking Brake Inhibit

When the green/white "Parking" wire is connected to the vehicle Parking Brake circuit, the front TFT monitor will display video when the Parking Brake is engaged. (When the green/white wire is grounded via the Parking Brake circuit, video will be displayed.)

Power On / Off



Press and hold the [**VOL** ] button on the front panel to turn the unit on. The buttons on the front of the unit light up for a moment and the current mode status appears in the LCD.

Press and hold the [**VOL** ] button on the front panel to power off the unit.

Audible Beep Confirmation

An audible beep tone confirms each function selection. The Beep tone can be disabled through the Setup menu.

Mute

Press [**VOL** ] knob to mute the volume from the unit. Press again to restore the volume. [] is displayed on the LCD. Adjusting the volume or using any of the audio setup features cancels the mute function.

Playing Source Selection

Press the [**MENU**] button on the front panel to change between available playing sources. The playing mode is displayed on the screen.

- 1/2 or 2/2: Touch this page button to view the first or second page of on-screen buttons.
- Function icons
- Clock
- Touch for quick access to Equalizer level settings.

Page 1 of the Menu



Page 2 of the Menu



Volume Adjustment

To increase or decrease the volume level, turn the [**VOL** ] knob on the front panel. The volume ranges from "0" to "50". The LCD screen displays the volume level for 3 seconds.



EQ Menu

The Audio Control feature allows you to easily adjust your audio system to meet the acoustical characteristics of your vehicle, which vary depending on the type of vehicle and its measurements. Proper setting of the Fader and Balance boosts the effects of the cabin equalizer.

Selecting Preset Equalizers

- To enter the EQ setup mode
Touch the [] icon in the user interface and the EQ setup interface will display on the screen.
- Selecting EQ mode
Touch the desired EQ selection: [Optimal] / [Classic] / [Rock] / [Jazz] / [Techno] / [Pop], and the EQ mode will change.

Adjusting EQ Parameters

To adjust EQ parameters, touch and drag the parameters adjustment bar.

[User]: Set the desired audio effect.

[Flat]: Select the original audio effect.



[Reset]: Cancel the equalizer function settings.

[Loud] On/Off: When listening to music at low volumes, this feature will selectively boost certain bass and treble frequencies.



Adjusting FAD BAL

You can adjust front/back/left/right balance of the speaker and the subwoofer volume to get larruping listening effect according to the surroundings and your interest.

- To enter the EQ setup mode:
Touch the [] icon in the user interface and the EQ setup interface will display on the screen.
- Adjusting subwoofer volume
Touch [▲] / [▼] or drag [] to adjust the subwoofer volume from -12 to +12.
- Adjusting fader/balance value
Touch [▲] / [▼] / [◀] / [▶] to adjust fader / balance value from -20 to +20.
[▲]: Front speaker
[▼]: Rear speaker
[◀]: Left speaker
[▶]: Right speaker



Notes:

- The parameters of the EQ modes has been preset and you cannot change them besides 'User'.
- The EQ mode will change to 'User' automatically when you adjust the frequency value under the modes besides 'User'.
- The value of Sub is independent of EQ mode and can be adjusted solely.

Setting Date /Time

1. Touch [].
2. Touch [Time].
The date/time setup menu is displayed.

Setting Date

1. Touch [Date].
2. Touch the date information on the screen.
A submenu is displayed.
3. Touch [▲] or [▼] to set year, month and day.

Setting Clock Mode

1. Touch [Clock mode].
2. Touch [12Hr] or [24Hr] to switch clock mode.

Setting Time

1. Touch [Time].
2. Touch the time on the screen, a submenu is displayed.
3. Touch [▲] or [▼] to set hour and minute.

When date/time is set, touch [Save] to confirm or [Cancel] to exit.

TUNER OPERATION

Tuner TFT Display

1. Touch to view the MAIN MENU and select a new playback source
2. Distance/Local signal broadcasting indicator
3. Stereo broadcasting indicator
4. Current radio band indicator
5. Broadcaster information stored at the preset
6. Touch to view more on-screen buttons
7. Touch to seek backward
8. Search stations automatically
9. Touch to seek forward
10. Touch to change between AM/FM bands
11. Clock
12. Current preset radio station
13. Current radio information
14. AF: Alternative Frequency indicator
15. TA: Traffic Announcement indicator
16. RDS setting options
17. Save the desired radio station
18. Touch to change between Local and Distance
19. Enter frequency directly
20. Touch for quick access to Equalizer level settings

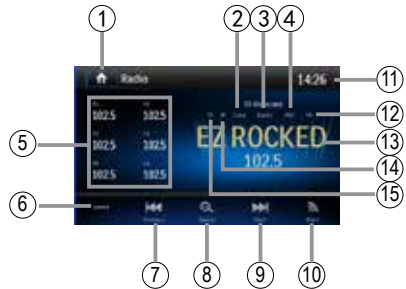

Selecting Radio as Playing Source

Open the Main Menu and then touch [Radio].

Selecting FM/AM Band

Touch the [📶] icon on the user interface to select one radio band among FM1, FM2, FM3, AM1 and AM2.

Tuning

Auto Tuning

Touch and hold [⏮] / [⏭] icon on the user interface more than 1 second to seek a higher / lower station.

To stop searching, repeat the operation above or press other keys having radio functions.

Note:

When a station is received, searching stops and the station is played.



Manual Tuning

Method 1:

During manual tuning, the frequency will be changed in steps.

Touch the [⏮] / [⏭] icon on the user interface to tune in a higher / lower station.

Method 2:

1. Touch the numeric keypad icon []. Numeric keyboard is displayed, touch number to input frequency.
2. Touch [] to delete the input number step by step.
3. Touch [OK] to enter.

**Preset Stations**

The unit has 5 bands, such as FM1, FM2, FM3, AM1, AM2, and each band can store 6 stations; hence the unit can store 30 stations in total.

Searching Stations Automatically

Touch [] to search station and store 6 strongest stations in current band automatically.

Manually Storing a station

1. Tune to a station.
2. Touch [].
3. Touch one of the channels P1 to P6 to save the station in the selected band.

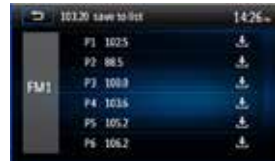
**Tuning to a Preset Station**

1. Touch [Radio].
2. Select a band (if needed).
3. Touch one of the preset channels (P1 to P6) on the screen.

Search for Station by Program Type

1. Touch the [**PTY**] icon to display the Program Type Screen.
2. Touch a program type. The unit searches for the respective stations and stops when a station is found.

Local Seeking

Touch the [] icon and choose Local or Distance.

When the [] icon turns bright, only stations with sufficient signal strength will be detected.



EQ Selection

Press the [] icon and enter the EQ setup.

RDS Basics

Radio Data System (RDS) enables traffic reports to be received and provides many facilities, including enabling the radio station name to be displayed on the radio display.

Adjusting RDS Settings

1. In Radio menu, touch []. The option menu is displayed.
2. Touch on the selected option to change the setting.
 - [RDS]: To turn on or off “RDS” function.
 - [AF]: To turn on or off “AF” function.
 - [CT]: To turn on or off “Clock Time” synchronization function.
 - [EON]: To turn on or off “EON” function.
 - [TA]: To turn on or off “TA” function.
 - [PTY]: To show PTY list.
3. [VOL]: Touch [] / [] to adjust TA volume.



AF

The receiver can automatically switch to an alternative frequency (AF) of the same station if the reception becomes poor. Press the OFF/ON touch-point to turn the automatic scanning for alternative frequencies of an RDS broad-cast station off and on.

EON (Enhanced Other Networks)

When EON data is received, the EON indicator lights and the TA and AF functions are enhanced.



TA: Traffic information can be received from the current station or stations in other network.

AF: The frequency list of preset RDS stations is updated by EON data. EON enables the radio to make fuller use of RDS information. It constantly updates the AF list of preset stations, including the one that currently tuned into. If you preset a station around the area at your home, you will later be able to receive the same station at an alternative frequency, or any other station serving the same program, EON also keeps tracking of locally available TP (Traffic Program) stations.

TA

Press the TA ON/OFF button to switch the priority for traffic announcements on or off.

VOL (TA Volume)

In the OPTION menu, press the TA VOL button. Adjust the desired volume with the  or  button. Press the OPTION button. The radio menu is displayed again, the set volume is stored.

CT ON/OFF

(Clock Time, RDS feature) When enabled the radio system clock is synchronized with broadcasters time signal setting the clock automatically. In some regions where daylight savings time is not adhered to, the system clock will be off by 1 hour. In these cases, set CT to OFF and manually set the clock.

PTY

Program type (PTY) allows users to find similar programming by genre. Touch the PTY icon to access the program type search screen. If no matched PTY has been found, the unit will return to the original radio frequency.

PLAYBACK MODE

Loading a disc

You can play video, audio or images stored on the following discs:

- DVD Video, DVD-R, DVD-RW
- VCD
- Audio CD, CD-R, CD-RW

Note: Ensure that the disc contains playable content.

Ejecting a Disc

Press the [⏏] key on the front panel to eject the disc. When the disc is ejected, the unit switches to the previous source.

Touchscreen Controls

The touch key areas for DVD playback are outlined below:

- A: Return to the main menu
- B: Play the video and display playback information
- C: Display onscreen control menu
- D: Time display

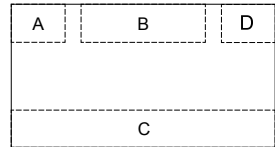

Controlling Playback

To access the on-screen controls, touch the screen except upper left corner, and touch again to cancel display. Touch [••••] to view all function icons.



Connecting a USB Device

1. Open the USB cover.
2. Insert the small end of the USB cable to the radio's USB socket, then connect the other end of the cable to your USB device.



Removing a USB Device

1. Select other source on the main menu.
2. Remove the USB device.

Inserting a SD/MMC Card

1. Open SD/MMC card cover.
2. Insert the SD/MMC card into the SD/MMC card slot.
3. Playback starts automatically.

Removing a SD/MMC Card

1. Select other source on the main menu.
2. Press the card unit you hear a click sound.
3. Remove the SD or MMC card.

Play/Pause

1. Once a disc, USB or SD/MMC card is inserted, playback starts automatically.
For DVD movie, if a menu appears, press [▶] to start playback.
2. To pause playback, touch [⏸]. To resume playback, touch [▶].
3. Skip to previous / next track / chapter, press [⏮] / [⏭] key.



Search for a Folder

For Video Files

1. Touch [📁] to display all available video folders.
2. Touch a folder, then touch the desired file.
3. Touch the file again to start playback.



For Audio Files

1. Touch [🎵] to display all available audio folders.
2. Touch a folder, then touch the desired file.
3. Touch the file again to start playback.

For Picture Files

1. Touch [🖼️] to display all available picture folders.
2. Touch a folder, then touch the desired file.
3. Touch the file again to start playback.



For Folder Control

1. Touch [📁] to display all available folders.
2. Touch a folder, then touch the desired file.
3. Touch the file again to start playback.

Repeat

For DVD/VCD movie disc:

1. Touch bottom half of the screen to display menu on the screen, if necessary.
2. Touch [••••] to display the 2nd page of the menu.
3. Touch [↔] repeatedly to select:

DVD

[🔄] Repeat chapter: Play the current chapter repeatedly.

[🔄] Repeat title: Play all chapters in the title repeatedly.

[🔄] Repeat off: Play all repeatedly.

[🔄] Repeat off: Cancel repeat play

VCD

[🔄] Repeat single: Play the current track repeatedly.

[🔄] Repeat all: Play all repeatedly.

[🔄] Repeat off: Cancel repeat play.

For CD/MP3 files:

1. Touch anywhere except the upper left corner to display menu on the screen, if necessary.
2. Touch [↔] repeatedly:
 - [↔] Repeat single: Play the current single repeatedly.
 - [↔] Repeat all: Play all in the all repeatedly.
 - [↔] Repeat off: Cancel repeat play.

Repeat A-B

You can repeat a specific portion of a video file (repeat A-B).

1. Touch the screen to display control menu, if necessary.
2. Touch [••••] to display the 2nd page of the menu, if necessary.
3. Touch [A-B] repeatedly to mark:
 - Repeat A-: the start of the section to repeat.
 - Repeat A-B: the end of the section to repeat.
 - The selected section plays repeatedly.
4. To exit A-B repeat mode, touch A-B repeatedly, [Repeat A-B off] is displayed.

Shuffle (Random) Play

You can play audio tracks/files in random order.

1. Touch the screen to display control menu, if necessary.
2. Touch [••••] to display the 2nd page of the menu, if necessary.
3. Touch [∞] on the screen repeatedly to turn random play on or off.

Selecting Audio Mode

When you play VCDs, you can select an audio mode (R/L/Stereo).

1. During playback, touch bottom half of the screen to display menu on the screen, if necessary.
2. Touch [••••] to display the 2nd page of the menu.
 - Touch [🔊] repeatedly until the audio mode is selected.

Selecting Subtitle Language

For DVDs that contain two or more subtitle languages.

1. During playback, touch the screen to display menu on the screen, if necessary.
2. Touch [••••] to display the 2nd page of the menu.
3. Touch [🗨️] repeatedly to select a language.
 - The selected language is displayed.

Video Setup

1. During playback, touch the screen to display the control menu. Touch [••••] to access the 2nd page of the menu.
2. Touch [📺] to access video setup mode, touch [⊕] or [⊖] to set the desired effect.
 - You may set the brightness, contrast, saturation, and hue of the video output from 1 to 20.



Playback Information

Touch the screen when playing back DVD and VCD discs and the playback information will be displayed on the top area of the TFT.

For DVD

1. Disc type.
2. DVD Title information. "01/08" indicates that this DVD has 8 titles and the title playing back now is the first title.
3. DVD Chapter information. "005/012" indicates that current title has 12 chapters and the chapter playing back now is the fifth chapter.



For VCD

1. Disc type.
2. VCD Track information. "01/08" indicates that this VCD has 8 tracks and the track playing back now is the first title.

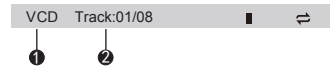

Elapsed Time

1. Elapsed time of the current track.
2. Total time of the current track.





Direct Track Entry

To select a track directly, touch the [] icon on screen control to display the Direct Entry menu. Enter the desired track using the on-screen number pad. Press [OK] to start playback of the selected track.





Rotating Pictures

1. When you view pictures, touch the screen to display menu on the screen, if necessary.
2. Touch [] to display the 2nd page of the menu.
3. Touch [] repeatedly to rotate the picture.

Zoom

You can zoom in pictures for a close view.

1. When you view pictures, touch the screen to display menu on the screen, if necessary.
2. Touch [] to display the 2nd page of the menu.
3. Touch [] repeatedly to zoom in the picture.

BLUETOOTH OPERATION

You can make or receive phone calls with Bluetooth-enabled phones through the unit. You can also listen to music from a Bluetooth-enabled device.

Pairing the Bluetooth-enabled devices

To connect your Bluetooth device to the unit, you need to pair the device to the unit. Pairing needs only to be done once. You can pair up to five devices. You also can search for Bluetooth devices by mobile phone.



1. Turn on the Bluetooth function on the device.
2. Touch [] to search for Bluetooth device with the device.
3. Select the Bluetooth device ID in the pairing list.
4. Enter default password "0000".

Note:

- The operational range between this unit and a Bluetooth device is approximately 5 meters .
- Before you connect a Bluetooth device to this unit, familiarize yourself with the Bluetooth capabilities of the device.
- Compatibility with all Bluetooth device is not guaranteed.
- Any obstacle between this unit and a Bluetooth device can reduce the operational range.
- Keep this unit away from any other electronic device that may cause interference.

Disconnecting a Bluetooth Device

To disconnect a device, touch [] .

Note

- The device will also be disconnected when the device is moved beyond the operational range.
- If you want to reconnect the device to the unit, place it within the operational range.
- If you do not want to reconnect the device to the unit automatically, touch [], then set [Auto connect] to [Off] .

For details, see the "Adjust Bluetooth Settings" section.

Making a Call

1. Select [Bluetooth] in the Main Menu.
2. Pair the phone with the unit.
3. Search for phone number from the following list:
 - [Phone Book]
 - [Call Log]
 - [Missed calls]
 - [Received calls]
 - [Dialed calls]

Or touch the number pad directly, then touch [] to dial.



Receiving a Call

1. If there is an incoming call, the screen will appear "Incoming".
2. You may touch the screen to select [hang up] or [Answer].
Speak into the Bluetooth microphone.

Note:

You can select to receive calls automatically by set [Auto answer] to [On] status.



Adjusting Bluetooth Settings

1. In Bluetooth menu, touch []. The option menu is displayed.
2. Touch on the selected option to change the setting.
 - [Bluetooth]: To turn on or off "Bluetooth" function.
 - [Auto connect]: To turn on or off "Auto connect" function.
 - [Auto answer]: To turn on or off "Auto answer" function.
 - [Pairing code]: To set pairing code.
 - [Phone book sync]: To synchronize phone book, touch [OK] on the sub-menu popped out.
Phonebook sync may take several minutes to load on initial setup.



Note:

You can also adjust Bluetooth settings in the "Settings" menu.

Music Mode

A2DP

A2DP is short for Advanced Audio Distribution Profile. The mobile phones supporting this function can transmit stereo audio.

AVRCP

AVRCP is short for Audio/Video Remote Control Profile. The mobile phones supporting this function can control the playback of a Bluetooth audio player.



In the mode of the music player working, if you want to make a phone call, you can press the number keys on the mobile phone. At the same time the music player will stop. On the screen will appear "Calling". After receiving the call, the voice will be transferred to the unit. When the call ends, the music player menu appears on the screen.

If there is an incoming phone call, the music player will stop, and "Incoming" appears on the screen. When the call ends, the music player menu appears on the screen.



SETTINGS

Settings Menu

1. Touch the upper left corner to display main menu.
2. Touch [Settings].
The settings menu is displayed.

General Submenu Features

1. Touch [General], if necessary.
2. Touch to highlight a setting.
3. Touch on the option to display/select an option.

Settings	Options	Description
Radio region	Europe	
Radio range	Local	
	Distance	
Blackout	Off/10s/20s	
Dimmer mode	Night/Dark/Normal/ Bright	Adjust the display brightness.
Beep	On	When turned on, an audible beep tone confirms each function selection.
	Off	No beep sounds.
Calibration	Start	Press to access the touch screen calibration function.

Calibration

The touch screen calibration adjustment is used to set the parameters of the touch screen to ensure that when the screen is pressed that it corresponds to the feature the user is selecting.

1. Press [Calibration] in the setup menu to access the calibration function.
2. Touch [Start]. A crosshair + appears in a corner quadrant of the screen.
3. Touch and hold the crosshair for 2 seconds until it moves to the next quadrant.
4. Continue for each quadrant until the calibration is completed.

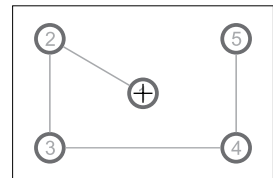

Sound Submenu Features

1. Touch [Sound].
2. Touch an option repeatedly to select.

Settings	Options	Description
Subwoofer	On	Turns the subwoofer output on.
	Off	Turns the subwoofer output off.
Subwoofer filter	80Hz	Selects a crossover frequency to set a cut-off frequency for the subwoofer's Low-Pass Filter (LPF).
	120Hz	
	160Hz	

Time Submenu Features

1. Touch [Time].
2. Touch an option repeatedly to select.

Settings	Options	Description
Date	Y/M/D	Touch [▲] or [▼] to set year, month and day.
Clock	12Hr/24Hr	Touch [12Hr] or [24Hr] to switch clock mode.
Time	H/M/AM/ PM	Touch [▲] or [▼] to set hour and minute. Touch [▲] or [▼] to set AM/PM (only for 12Hr).

Language Submenu Features

1. Touch [Language].
2. Touch an option repeatedly to select.

Settings	Description
OSD	Select an on-screen display language.
DVD audio	Select an DVD audio language. Options are dependent on individual DVD discs.
DVD subtitle	Select DVD subtitle language. Options are dependent on individual DVD discs.
Disc menu	Select DVD menu language. Options are dependent on individual DVD discs.

Bluetooth Submenu Features

1. Touch [Bluetooth].
2. Touch an option repeatedly to select.

Settings	Options	Description
Bluetooth	On	Turns the Bluetooth function on.
	Off	Turns the Bluetooth function off.
Auto connect	On	If a previously paired device is within range, the unit reconnects to the device automatically.
	Off	The user must manually connect to paired devices.
Auto answer	On	Set to "On" to answer incoming calls to a paired device automatically.
	Off	Choose "Off" to manually answer incoming calls.
Pairing code		Sets the password for pairing the unit with Bluetooth devices.

Programmable Volume

You can set different volumes for each source.

1. Touch [Volume].
The volume setting sub-menu is displayed.
2. Choose a source for which you would like to adjust the volume:
[DVD] [Bluetooth]
[USB] [AV-IN]
[SDHC] [Navigation]
[Radio]
3. Touch [▲] or [▼] to increase or decrease the volume (0 to 12).
When switches to the source, the volume increases automatically.

NAVIGATION QUICK START

The following procedure provides a quick overview of the Navigation mode. A complete Navigation Manual is available on our website www.audiovox.de.

NOTE:

Before operating your iGO Primo 2 software, please carefully read and follow the instructions provided in the Navigation Owner's Manual. Make sure that you are familiar with the system's features and know how to operate the system.

Step 1 - Access the navigation function:

You can access the navigation function by pressing the MENU button and then the Navigation icon in the Main Menu.

Step 2 - Start Up/Access the Main Menu:

When using the navigation software for the first time, the initial setup process starts automatically. Do as follows:

- Select the written language of the application interface.

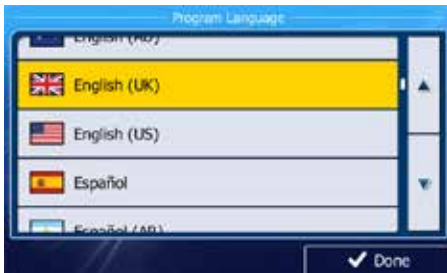

- Read the End User Licence Agreement. Press  to continue:

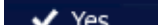

- You are now asked whether you allow the software to collect usage information and GPS logs that may be used for improving the application and the quality and coverage of maps. Press  to allow the

anonymous statistics or disable this function. Later you can turn them on or off individually in Log collection settings

- The Configuration wizard starts. Press  to continue.

- Select the language and speaker used for voice guidance messages.

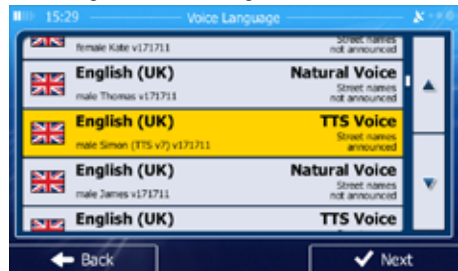

- If needed, modify the time format and the unit settings. You can also change them later in REGIONAL SETTINGS.



- If needed, modify the default route planning options. You can also change them later in ROUTE SETTINGS.



The Initial Setup is now complete. The Configuration wizard can be restarted later from the Settings menu.

- After the initial setup is completed, the Navigation menu appears:



Step 3 - Select a Destination:

You have many ways to select a destination. Select by touching screen:

Address: Tap FIND and then FIND ADDRESS. Travel to address entered using on-screen keypad.

Point of Interest: Press FIND and then FIND PLACES. Browse or search for point of interest.

History: Press FIND to see previous destinations.

Favourites: Press FIND and then FAVOURITES. Travel to favourite location.

Coordinates: Travel to a destination specified by coordinates. Press FIND, MORE, and then COORDINATE.

Place on Map: Press FIND and then FIND ON MAP. Browse the map to choose the destination

and press the desired destination on the touchscreen. Press SELECT and the system will calculate a route to that destination.

Step 4 - Map/Guide Along Route

Proceed to the highlighted route and drive while the iGo primo 2 software provides guidance to your destination.

Step 5 - Arriving at Your Destination

When you are near your destination, the destination is indicated by a checkered flag symbol .

Exiting the navigation mode

Press ON/OFF icon in the Main Menu of the navigation system to exit the navigation mode.

Latest Map Guarantee

To get the latest map data you have 30 days from the first GPS positioning to download the data free of charge from the website www.naviextras.com.

To get the updated map data, you need to download the Toolbox software from the website www.naviextras.com and a micro USB card reader.

Generate a backup of the navigation SD card before you update the map data.

OTHER MODES

External Devices

External peripheral devices, including a game console, camcorder, Zune, etc. can be connected to this unit via RCA output using an A/V Media Adapter Cable (not included).

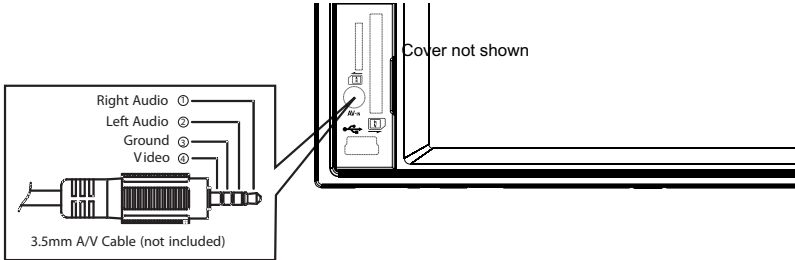

Connect the external device to the A/V Media Adapter Cable and then plug the cable into the A/V INPUT connector on the front of the radio. Select "AV-IN" mode to access auxiliary devices. You cannot directly control external devices connected to the A/V INPUT.

System Reset

To correct a system halt or other illegal operation, use the tip of a pen to press the reset button. After a system reset, the unit restores all factory default settings.

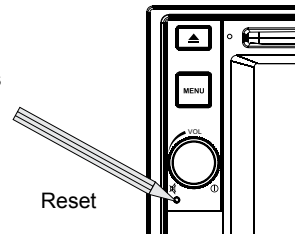

Replacing the Fuse

If there is no power, the fuse may be damaged and need to be replaced.

1. Take out the unit from dashboard.
2. Check the electric connection.
3. Buy a fuse that matches the amperage of the damaged fuse.
4. Replace the fuse while the units power is disconnected.

Steering Wheel Control Programming

1. Touch the upper left corner to display the Main Menu.
2. Touch [SWC] to display the SWC menu.
3. Adjust each key with an individual function.
4. Touch [Pair] to program.
5. Press each individual steering wheel control button for each corresponding function.
6. Once the final steering wheel control button is programmed, the functions are saved and the programming will end.
7. Touch [Reset] to reset the programming.



TROUBLESHOOTING

Problem	Cause	Corrective Action
GENERAL		
Unit will not power on	Radio Fuse blown.	Install a new fuse with the correct rating.
	Car battery fuse blown.	Install a new fuse with the correct rating.
	Illegal operation.	Press the RESET button located over the rotary encoder on the front panel.
No/low audio output	Improper audio output connection.	Check wiring and correct.
	Volume set too low.	Increase volume level.
	Speakers damaged.	Replace speakers.
	Heavily biased volume balance.	Adjust the channel balance to the center position.
	Speaker wiring is in contact with metal part of car.	Insulate all speaker wiring connections.
Poor sound quality or distortion	Pirated disc is in use.	Use original copy.
	Speaker power rating not compatible with unit.	Connect proper speakers.
	Speaker is shorted.	Check speaker contact.
Unit resets itself when engine is off	Incorrect connection between ACC and positive battery wire.	Check wiring and correct.
TFT Monitor		
No image	Incorrect connection to parking brake wire.	Check wiring and correct..
	Parking brake is not engaged.	Stop vehicle in safe place and apply parking brake.
Flashing image or interference appears on screen	DVD is not compatible with current TV system settings.	Change setup to accommodate disc.
	Improper video signal connections.	Check wiring and correct.
TUNER		
Weak station searching	Auto antenna is not fully extended.	Connect the auto antenna control cable properly.
	Auto antenna not properly connected.	Connect the auto antenna control cable properly.
	LOCAL function is activated.	Turn LOCAL function off.
DISC		
Cannot insert disc	Disc already inside unit.	Eject current disc and insert new one.

Problem	Cause	Corrective Action
Image blurred, distorted or dark	Disc is illegally copied.	Use original disc.
Disc does not play back	Disc is warped or scratched.	Use disc in good condition.
	Disc is dirty or wet.	Clean disc with soft cloth.
	Laser pickup is dirty.	Clean laser pickup with cleaning disc.
	Incompatible disc is used.	Use compatible disc.
	Disc region code is not compatible with unit.	Use disc with proper region code.
	Disc is inserted upside down.	Insert disc with label side up.
PBC cannot be used during VCD playback	PBC is not available on the disc.	
No repeat or searching while playing VCD	PBC is on.	Turn PBC off.
MP3		
Interruption occurred during playback	Disc is dirty or scratched.	Clean disc or replace.
	File is damaged/bad recording.	Recreate disc with good files.

Disc Error Messages

Message Displayed	Cause	Corrective Action
No Disc	Disc is dirty.	Clean disc with soft cloth.
	Disc is upside down.	Insert disc with label side up.
	Disc not present in loading compartment.	Insert disc.
Bad Disc	Disc is dirty.	Clean disc with soft cloth.
	Disc is upside down.	Insert disc with label side up.
Unknown disc	Disc format is not compatible with this unit.	Use compatible disc.
Region Error	DVD is not compatible with region code of unit.	Use disc with proper region code.

CARE AND MAINTENANCE

1. Use only a clean silicone cloth and neutral detergent to clean the front panel or monitor. A rough cloth and non-neutral detergent (such as alcohol) may result in scratching or discoloration.
2. Do not get water or cleaning fluids on the unit.
3. If the temperature inside the player gets too hot, a protective circuit automatically stops play of the disc. If this occurs, allow the unit to cool before operating the player again.
4. Never insert anything other than a 5" (12 cm) compact disc into the player as the mechanism can be damaged by foreign objects.
5. Do not attempt to use a 3" (8 cm) CD-Single disc in this unit, either with or without an adaptor, as damage to the player and/or disc may occur. Such damage is not covered by the Warranty on this product.
6. The CD player may not operate properly in extreme hot or cold. If such conditions occur, allow the interior of the vehicle to reach a normal temperature before using player.
7. When the vehicle warms up during cold weather or under damp conditions, condensation may appear on the TFT panel. Should this occur, the screen will not operate properly until the moisture has evaporated.
8. We suggest you use a cleaning disc in this unit more frequently than in the unit in your home due to the environmental conditions of the vehicle.

SPECIFICATIONS

DVD/CD Player

Compatible Disc Media: DVD + R / RW (Single and Dual Layer) and CD-R / RW

Compatible Media Formats: CD-DA, MP3, VCD, SVCD, Xvid, AVI, MPEG 1/2/4

Signal to Noise Ratio: >90dBA

Dynamic Range: >90dB

Frequency Response: 20Hz to 20 kHz, -3dB

Channel Separation: > 60dB @ 1 kHz

D/A Converter: High performance 24-bit / 96 kHz sample rate, Multi-Bit Sigma-Delta Modulator

Video

Format: NTSC, PAL (auto-detection)

Output: 1Vp-p (75-ohm)

Input: 1Vp-p (75-ohm)

FM Tuner

Tuning Range: 87.5MHz - 107.9MHz

Mono Sensitivity (-30dB): 9dBf

Quieting Sensitivity (-50dB): 15dBf

Alternate Channel Selectivity: 70dB

Signal to Noise Ratio @ 1 kHz: 58dB

Stereo Separation @ 1 kHz: >30dB

Frequency Response: 30Hz - 15 kHz, -3dB

AM Tuner

Tuning Range: 522 kHz - 1620 kHz

Sensitivity (-20dB): 15uV

Signal to Noise Ratio @ 1 kHz: 50dB

Image Rejection: 60dB

Frequency Response: 50Hz - 2 kHz, -3dB

Monitor

Screen Size: 16 cm / 6.2" (Measured diagonally), 16:9 Widescreen

Screen Type: Digital LCD Touchscreen with LED Backlight

Resolution: 1,152,000 sub pixels, 800x3 (W) x 480 (H)

General

Auxiliary Input impedance: 10k

Power Supply: 11 to 16VDC, negative ground

Power Antenna (Blue): 500mA max, current limited protection

Operating Temperature: -20C ~ 65C

Fuse: 15A Mino ATO

DIN chassis dimensions: 7" x 7" x 4" (178 x 178 x 100 mm)

Power Ratings

Power Output: 4 x 40 Watts max

Signal to Noise Ratio: 70dBA below reference (Reference: 1 Watt, 4-Ohms)

Frequency Response: 20 Hz - 20 kHz, -3dB. (Aux Input used as reference input)

Reference Supply Voltage: 14.4VDC

*Specifications subject to change without notice.

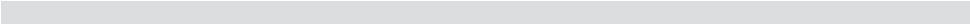

Merci d'avoir opté pour un produit Audiovox. Nous espérons que les instructions de ce manuel seront claires et simples à suivre. Il suffit de quelques minutes pour apprendre comment utiliser toutes les fonctions de notre nouveau récepteur multimédia mobile Audiovox VXE 6020 NAV et en apprécier toutes les options.

UTILISATION NORMALE

Cet appareil est conçu pour s'accomoder à une ouverture de tableau de bord 2.0 DIN d'une véhicule avec un système de 12 volts à masse négative.

Veuillez lire attentivement la notice d'utilisation avant l'installation de l'appareil.

Il est préférable de confier le montage du Audiovox VXE 6020 NAV à un spécialiste.

N'essayez pas d'ouvrir ou réparer l'appareil.

Confiez systématiquement toute réparation à un personnel qualifié.

DÉCLARATION DE CONFORMITÉ

Audiovox Audio Produkte GmbH déclarons que le produit VXE 6020 NAV est conforme aux exigences essentielles et aux autres dispositions pertinentes de la Directive 1999/5/EC. Une copie de la Déclaration de conformité est disponible à l'adresse <http://www.audiovox.de> (espace de téléchargement du produit).

SOMMAIRE

Avvertissements	61
Déploiement des systèmes	61
Commandes et témoins	62
Instructions d'utilisation	63
Utilisation de la radio	66
Mode lecture	69
Utilisation Bluetooth	73
Configuration	76
Navigation - Démarrage rapide	79
Autres Modes	81
Dépannage	82
Entretien et maintenance	84
Caractéristiques techniques	85

AVERTISSEMENT

Ne jamais installer cet appareil à un endroit qui pourrait compromettre la sécurité de la conduite.

AVERTISSEMENT

Pour réduire les risques d'accident de la circulation, ne jamais utiliser la fonction vidéo durant la conduite du véhicule (sauf si une caméra de recul est utilisée). Ceci constitue un délit.

AVERTISSEMENT

Pour éviter toute blessure due à un choc électrique ou à un incendie, ne jamais exposer cet appareil à l'humidité ni à l'eau.

AVERTISSEMENT

Ne jamais démonter ni régler l'appareil.

AVERTISSEMENT

Ne jamais utiliser de disques de forme irrégulière.

AVERTISSEMENT

Pour éviter d'endommager le mécanisme de cet appareil, éviter de cogner le moniteur TFT.

AVERTISSEMENT

Utiliser un fusible inapproprié peut endommager l'appareil et provoquer un incendie.

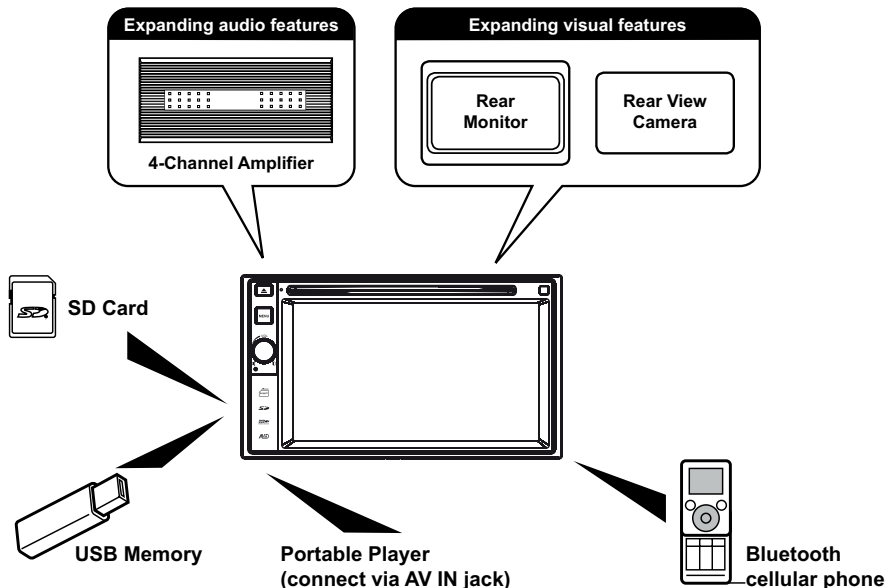
DÉPLOIEMENT DES SYSTÈMES**Remarque :**

Les éléments figurant hors du cadre sont les articles généralement commercialisés.

COMMANDES ET TÉMOINS

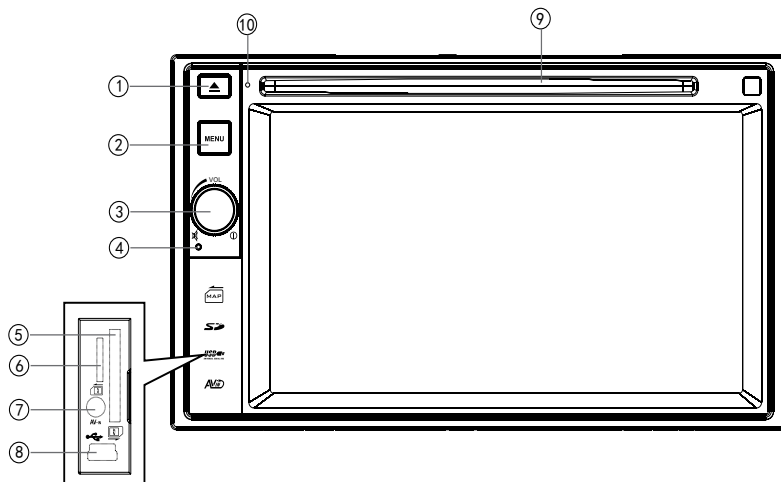



1. **[⏏]**
Appuyez sur ce bouton pour faire sortir un disque.
2. **[MENU]**
Appuyez sur ce bouton pour passer des sources audio aux sources vidéo disponibles sur l'appareil.
3. **Bouton [VOL/⏏/🔊]**
Régulez le volume en tournant le bouton. Appuyez brièvement pour couper le son. Appuyez de nouveau pour remettre le volume.
Appuyez pour allumer l'appareil. Appuyez et maintenez appuyé pour éteindre.
4. **Bouton Reset**
Appuyez sur ce bouton pour réinitialiser les paramètres du système sur les valeurs par défaut définies en usine (sauf le mot de passe).
5. **Fente pour carte SD**
Enfoncez une carte SD pour lire les fichiers vidéo/audio.
6. **Fente pour carte SD de navigation**
La fente de la carte Mini SD est utilisée pour la carte de navigation uniquement, pas pour la musique et autres fichiers. Elle peut être utilisée pour les mises à jour du micrologiciel, au besoin.
7. **Entrée A/V**
Accepte une prise jack de 3,5 mm qui peut transmettre à l'appareil les signaux de plusieurs appareils audio/vidéo.
8. **Prise USB**
Branchez un périphérique USB pour lire les fichiers vidéo/audio.
9. **Fente pour disque**
10. **Micro interne**
Micro interne pour appels Bluetooth.

INSTRUCTIONS D'UTILISATION

Inhibition du frein de stationnement

Lorsque le fil vert/blanc « Parking » est branché au circuit du frein de stationnement du véhicule, le moniteur TFT de l'avant va afficher de la vidéo lorsque le Frein de Stationnement est engagé. (Lorsque le fil vert/blanc est mis à la terre par le circuit du frein de stationnement, de la vidéo sera affichée).



Mise en marche/arrêt

Appuyez et maintenez appuyé le bouton [**VOL** / ] sur l'avant de l'appareil pour allumer l'appareil. Les boutons à l'avant de l'appareil s'allument et le statut de mode actuel apparaît sur l'écran LCD. Appuyez et maintenez appuyé le bouton [**VOL** / ] pour éteindre l'appareil.

Confirmation par bip sonore

Un bip sonore confirme chaque sélection de fonction. Le bip peut être désactivé par le menu de configuration.

Mise au silence

Appuyez brièvement sur le bouton encodeur rotatif [**VOL** / ] pour couper le son. Appuyez de nouveau pour remettre le volume. [] s'affiche sur l'écran. L'ajustement du volume ou l'utilisation de n'importe laquelle des fonctions de la configuration audio annule la fonction d'assourdissement.

Sélection de la source de reproduction

Appuyez sur le bouton [**MENU**] sur l'avant de l'appareil pour changer de source parmi les sources de lecture disponibles. Le mode de lecture est affiché sur l'écran.

1. 1/2 ou 2/2: Appuyez sur ce bouton pour passer de la première page du menu à la deuxième page du menu.
2. Icônes de fonction
3. Horloge
4. Appuyez sur cette touche pour accéder rapidement aux réglages de l'égaliseur.

Page 1 du Menu



Page 2 du Menu



Réglage du volume

Pour augmenter ou réduire le volume, tourner le bouton encodeur rotatif [**VOL** / ] sur l'avant de l'appareil. La plage du volume s'étend de 0 à 50. L'écran LCD affiche le niveau du volume durant 3 secondes

ÉCRAN DE RÉGLAGE AUDIO

La fonction de Audio Control/commande audio permet de régler facilement le système audio pour l'adapter aux caractéristiques acoustiques du véhicule, qui varient selon le type du véhicule et ses dimensions.

Sélection des égaliseurs pré réglés

1. Entrez dans le mode configuration EQ
Touchez l'icône [] dans l'interface utilisateur, l'interface configuration EQ s'affiche à l'écran.
2. Sélectionnez le mode EQ
Touchez la sélection EQ souhaitée : [Optimal] / [Classic] / [Rock] / [Jazz] / [Techno] / [Pop], et le mode EQ change.

Réglage des paramètres EQ

Pour régler les paramètres EQ, touchez et faites glisser la barre de réglage des paramètres.

[User]: Définit l'effet audio désiré.

[Flat]: Sélectionne l'effet audio original.



[Reset]: Annule les paramètres de la fonction égaliseur.

[Loud: On/Off]: Quand on écoute de la musique à bas volumes, cette fonction augmente de façon sélective certaines fréquences de basse et d'aigus.



Réglage FAD BAL

Vous pouvez régler la balance avant/arrière/gauche/droite du volume du haut-parleur et du subwoofer pour obtenir un effet larruping en fonction de l'environnement et de ce que vous recherchez.

1. Entrez dans le mode configuration EQ
Touchez l'icône [] dans l'interface utilisateur, l'interface configuration EQ s'affiche à l'écran.
2. Réglez le volume du subwoofer
Touchez [▲] / [▼] ou faites glisser [] pour régler le volume du subwoofer de -12 à +12.
3. Réglez le fader / la balance
Touchez [▲] / [▼] / [◀] / [▶] pour régler le fader / la balance de -20 à +20.
[▲]: Haut-parleur avant
[▼]: Haut-parleur arrière
[◀]: Haut-parleur gauche
[▶]: Haut-parleur droit



Remarques:

- Les paramètres des modes EQ ont été pré réglés et vous ne pouvez pas les changer à côté de « User ».
- Le mode EQ passera automatiquement à « User » en réglant la fréquence sous les modes à côté de « User ».
- La valeur Sub est indépendante du mode EQ et peut être réglée seule.

Réglage de la date/heure

1. Touchez [].
2. Touchez [Time].
Le menu Réglage de la date/heure s'affiche.

Réglage de la date

1. Touchez [Date].
2. Touchez les informations relatives à la date sur l'écran.
Un sous menu s'affiche.
3. Touchez [▲] ou [▼] pour régler l'année, le mois et le jour.

Paramétrage du mode horloge

1. Touchez [Clock mode].
2. Touchez [12Hr] ou [24Hr] pour changer le mode de l'horloge.

Réglage de l'heure

1. Touchez [Time].
2. Touchez l'heure sur l'écran, un sous menu s'affiche.
3. Touchez [▲] ou [▼] pour régler l'heure et les minutes.

Remarque :

Une fois la date/heure réglées, touchez [Save] pour confirmer ou [Cancel] pour quitter.

UTILISATION DE LA RADIO

Écran TFT de radio FM/AM

1. Touchez pour voir le menu SOURCE et sélectionnez une nouvelle source de lecture.
2. Indicateur d'émission du signal local fort/distance
3. Indicateur d'émission en stéréo
4. Indicateur de bande radio actuelle
5. Informations de diffusion enregistrées sur la valeur préréglé
6. Touchez pour afficher plus de boutons de l'écran
7. Touchez pour une recherche en amont.
8. Recherche automatique des stations
9. Touchez pour une recherche en aval.
10. Touchez pour changer entre les bandes AM/FM
11. Horloge
12. Station préréglée actuelle
13. Information radio actuelle
14. AF: Indique que la fonction AF est activée
15. TA: Indicateur d'annonces de circulation
16. Options RDS
17. Mettez en mémoire la station souhaitée
18. Touchez pour activer la fonction Locale/Distance
19. Entrée directe d'une fréquence
20. Touchez pour accéder rapidement aux réglages de l'égaliseur.

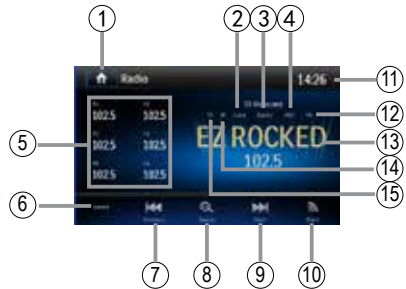

Passer en source radio

Touchez le bouton [Radio] dans le menu de source.

Sélectionner la bande FM/AM

Appuyez sur le bouton [] sur l'écran sélectionner l'une des bandes suivantes: FM1, FM2, FM3, AM1 et AM2.

Recherche de Radio

Syntonisation à recherche

Pour chercher la prochaine station supérieure/inférieure, appuyez et maintenez appuyé le bouton [] / [] pour plus d'une seconde.

Pour arrêter la recherche, répétez l'opération ci-dessus ou appuyez sur une autre touche ayant une fonction radio.



Remarque :

Dès que l'on reçoit une station, la recherche s'interrompt et on l'entend.

Syntonisation manuelle

Pour augmenter ou diminuer la fréquence de syntonisation par une étape, touchez les boutons [] / [] sur l'écran.

Syntonisation directe:

1. Touchez le bouton []. Le pavé numérique s'affiche sur l'écran. Entrez la station de radio désirée.
2. Touchez [] pour dégager votre entrée.
3. Touchez [OK] pour syntoniser à la station sélectionnée.



Stations préréglées

Six boutons de préréglage numérotés mettent en mémoire et rappellent les stations de chaque bande (FM1, FM2, FM3, AM1, AM2).

Mise en mémoire automatique

Touchez [] pour sélectionner six stations fortes et pour les mettre en mémoire dans la bande actuelle.

Mettre une station en mémoire

1. Sélectionnez une station.
2. Touchez [].
3. Appuyez sur un des bouton P1 - P6 pour mettre la station en mémoire.

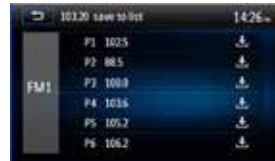

Retrouver une station préréglée

1. Touchez [Radio].
2. Sélectionnez une bande (le cas échéant).
3. Appuyez sur un bouton préréglé à l'écran (P1 à P6) pour sélectionner la station correspondante mise en mémoire.

Recherche de station par type de programme

1. Touchez l'icône PTY List (Liste des types de programme) pour afficher l'écran des types de programme.
2. Appuyez sur un type de programme. L'appareil recherche les stations correspondantes et s'arrête dès qu'il trouve une station.

Chercher une station de radio locale

Touchez [] pour choisir la fonction Local ou Distance.

Lorsque l'icône [] est allumée seules les stations de radio avec un signal fort sont joués.

Écran de l'égaliseur

Touchez [] pour afficher l'écran de l'égaliseur.

RDS

Le système de données radio (RDS) permet de recevoir les rapports de circulation et offre de nombreux avantages dont la possibilité d'afficher le nom de la station radio sur l'écran de la radio.

Réglages RDS

1. Touchez [] dans le menu radio. L'écran des options s'affiche.
2. Touchez sur une option pour ajuster les réglages.
 - [RDS]: Pour activer/désactiver la fonction "RDS".
 - [CT]: Pour activer/désactiver la fonction "CT" (synchronisation de l'horloge).
 - [EON]: Pour activer/désactiver la fonction "EON".
 - [TA]: Pour activer/désactiver la fonction "TA".
 - [PTY]: Pour afficher la liste PTY.
3. [VOL]: Touchez [◀] / [▶] pour régler le volume TA.



AF

L'appareil peut passer automatiquement à une fréquence alternative (AF) de la même station lorsque la réception est mauvaise. Appuyez sur le bouton OFF/ON (Marche/Arrêt) dans le menu radio pour activer ou désactiver cette fonction.

EON (Enhanced Other Networks)

Quand les données EON sont reçues, le voyant EON s'allume et les fonctions TA et AF sont mises en valeur.

TA : On peut recevoir les informations sur la circulation de cette station ou de stations sur d'autres réseaux.

AF : La liste des fréquences des stations RDS pré-réglées est mise à jour avec les données EON. EON active la radio pour pleinement utiliser les informations RDS. Il met constamment à jour la liste AF des stations pré-réglées, y compris celle sur laquelle on se trouve. Si par exemple vous pré-réglez une station chez vous, plus tard vous pourrez la recevoir ailleurs sous une autre fréquence, ou toute autre station sous le même programme. EON suit aussi les stations TP (Traffic Program) localement disponibles.

TA

Appuyez sur le bouton ON/OFF (Marche/Arrêt) dans le menu radio pour activer ou désactiver la priorité aux messages d'information routière.

VOL (TA Volume)

Appuyez sur le bouton VOL TA dans le menu OPTION. Réglez le volume sonore souhaité avec le bouton ▲ ou ▼. Appuyez sur le bouton OPTION. Le menu radio réapparaît, le volume sonore réglé est mémorisé.

CT ON/OFF (Marche/Arrêt)

(Fonctions Clock Time, RDS [Horloge, RDS]) Lorsqu'elle est activée l'horloge système se synchronise sur le signal d'heure des stations et paramètre l'heure automatiquement. Dans certaines régions où l'heure d'été n'est pas appliquée, l'horloge système sera décalée d'une heure. Dans ces cas, réglez CT (Horloge) sur OFF (Arrêt) et réglez l'horloge manuellement.

PTY

La fonction PTY vous permet de trouver les programmes de genre similaire. Appuyez la touche PTY pour afficher l'écran de recherche pour les types de programme.

MODE LECTURE

Chargement d'un disque

Vous pouvez lire des fichiers vidéo, audio ou images stockés sur les disques suivants :

- DVD Video, DVD-R, DVD-RW
- VCD
- CD audio, CD-R, CD-RW

Remarque : Assurez-vous que le contenu du disque est lisible.

Ejecter un disque

Pressez le bouton [▲] sur le panneau avant pour éjecter le disque. L'appareil revient automatiquement au mode précédent.

Commandes tactiles

Les zones tactiles pour la lecture de DVD, figurent ci-dessous :

- A: Retour au menu principal
- B: Lecture de la vidéo et affichage des informations de lecture
- C: Affichage du menu des commandes tactiles
- D: Affichage de l'heure

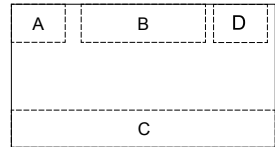

Commandes de lecture

Pour accéder aux commandes tactiles, touchez l'écran, sauf le coin gauche supérieur, puis touchez à nouveau pour annuler l'affichage. Touchez [••••] pour voir toutes les icônes de fonction.



Connexion d'un périphérique USB

1. Ouvrez la porte USB
2. Insérez la petite extrémité du câble USB dans la fiche USB de l'appareil, puis connectez l'autre extrémité du câble à votre périphérique USB.



Retrait d'un périphérique USB

1. Sélectionnez une autre source dans le menu principal.
2. Retirer le périphérique USB.

Insertion d'une carte SD/MMC

1. Ouvrez le cache carte SD/MMC
2. Insérer la carte SD/MMC dans la fente prévue à cet effet.
3. La lecture commence automatiquement.

Retrait d'une carte SD/MMC

1. Sélectionnez Autre source dans le menu principal.
2. Appuyez sur la carte, un clic se fait entendre.
3. Retirez la carte SD ou MMC.

Lecture/Pause

1. Une fois qu'un disque, une carte USB ou SD/MMC a été inséré, la lecture commence automatiquement.
Pour un film sur DVD, si un menu apparaît, appuyez sur [▶] pour commencer la lecture.
2. Pour faire une pause, touchez [⏏]. Pour reprendre la lecture, touchez [▶].
3. Pour passer à la piste / au chapitre précédent / suivant, appuyez sur les touches [⏮] / [⏭].



Recherche dossier

Pour les fichiers vidéo

1. Touchez [📺] pour afficher tous les dossiers vidéo disponibles.
2. Touchez un dossier, puis touchez le fichier désiré.
3. Touchez à nouveau le fichier pour démarrer la lecture..



Pour les fichiers audio

1. Touchez [🎵] pour afficher tous les dossiers audio disponibles.
2. Touchez un dossier, puis touchez le fichier désiré.
3. Touchez à nouveau le fichier pour démarrer la lecture.

Pour les fichiers images

1. Touchez [🖼️] pour afficher tous les dossiers images disponibles.
2. Touchez un dossier, puis touchez le fichier désiré.
3. Touchez à nouveau le fichier pour démarrer la lecture.



Pour le contrôle des dossiers

1. Touchez [🔍] pour afficher tous les dossiers disponibles.
2. Touchez un dossier, puis touchez le fichier désiré.
3. Touchez à nouveau le fichier pour démarrer la lecture.

Répétition

Pour les films sur DVD/VCD :

1. Touchez la moitié du bas de l'écran pour afficher le menu sur l'écran, si nécessaire.
2. Touchez [••••] pour afficher la 2ème page du menu.
3. Touchez plusieurs fois [↔] pour faire la sélection

DVD

- [↺] Relecture du chapitre : Lit le chapitre en cours de façon répétée.
- [↺↺] Relecture du titre : Lit tous les chapitres du titre de façon répétée.
- [↺] Répétition désactivée : Lit du début à la fin de façon répétée.
- [↺] Répétition désactivée : Annule la relecture.

VCD

- [↺] Relecture du morceau : Lit le morceau en cours de façon répétée.
- [↺] Relecture de l'ensemble : Lit du début à la fin de façon répétée.
- [↺] Répétition désactivée : Annule la relecture.

Pour les fichiers CD/MP3 :

1. Touchez n'importe où, sauf le coin supérieur gauche, pour afficher le menu sur l'écran, si nécessaire :
2. Touchez plusieurs fois [↺] :
 - [↺] Relecture du morceau : Lit le morceau en cours de façon répétée.
 - [↺] Relecture de l'ensemble : Lit du début à la fin de façon répétée.
 - [↺] Répétition désactivée : Annule la relecture.

Relecture A-B

Vous pouvez relire un extrait spécifique d'un fichier vidéo (relecture A-B).

1. Touchez l'écran pour afficher le menu de contrôle, si nécessaire.
2. Touchez [••••] pour afficher la 2ème page du menu, si nécessaire.
3. Touchez plusieurs fois [A-B] pour marquer :
 - Relecture A : le début de la section à relire.
 - Relecture A-B : la fin de la section à relire.
 - La section sélectionnée est lue de façon répétée.
4. Pour quitter le mode Relecture A-B, touchez plusieurs fois A-B, [Repeat A-B off] (relecture A-B désactivée) s'affiche.

Lecture aléatoire

Touchez l'écran pour afficher le menu de contrôle, si nécessaire.

1. Touch the screen to display control menu, if necessary.
2. Touchez [••••] pour afficher la 2ème page du menu, si nécessaire.
3. Touchez plusieurs fois [⌘] sur l'écran pour activer ou désactiver la lecture aléatoire.

Sélection du mode audio

En lisant des VCD, vous pouvez sélectionner un mode audio (R/L/Stéréo).

1. Lors de la lecture, touchez la moitié du bas de l'écran pour afficher le menu sur l'écran, si nécessaire.
2. Touchez [••••] pour afficher la 2ème page du menu.
 - Touchez plusieurs fois [▶] jusqu'à ce que le mode audio soit sélectionné.

Sélection de la langue des sous-titres

Pour les DVD contenant au moins deux langues de sous-titre.

1. Lors de la lecture, touchez l'écran pour afficher le menu sur l'écran, si nécessaire.
2. Touchez [••••] pour afficher la 2ème page du menu.
3. Touchez plusieurs fois [🗨️] pour sélectionner une langue.
 - La langue sélectionnée s'affiche.

Configuration de la vidéo

1. Lors de la lecture, touchez l'écran pour afficher le menu des commandes. Touchez [••••] pour accéder à la 2ème page du menu.
2. Touchez [🔍] pour accéder au mode Configuration de la vidéo, touchez [⊕] ou [⊖] pour établir l'effet désiré.

Vous pouvez régler la luminosité, le contraste, la saturation et la teinte de la vidéo entre 1 et 20.



Informations de lecture

Touchez l'écran lors de la lecture d'un DVD ou VCD, les informations de lecture s'affichent alors sur la zone supérieure de l'affichage TFT.

Pour un DVD

1. Type de disque.
2. Informations sur le titre du DVD. « 01/08 » indique que ce DVD contient 8 titres et que celui qui est en cours de lecture est le premier.
3. Informations sur les chapitres d'un DVD. « 005/012 » indique que le titre en cours a 12 chapitres et que le chapitre qui est en cours de lecture est le cinquième.



Pour un VCD

1. Type de disque.
2. Informations sur les pistes d'un VCD. « 01/08 » indique que ce DVD contient 8 titres et que celui qui est en cours de lecture est le premier.



Durée écoulée

1. Durée écoulée sur la piste en cours.
2. Durée totale de la piste en cours.





Entrée de piste directe

Pour sélectionner directement une piste, touchez l'icône [] sur l'écran pour afficher le menu Entrée directe. Saisir la piste souhaitée à l'aide du pavé numérique de l'écran. Appuyez sur [OK] pour la piste sélectionnée.





Images en rotation

1. Lorsque vous visualisez des images, touchez l'écran pour y afficher le menu, si nécessaire.
2. Touchez [] pour afficher la 2ème page du menu.
3. Touchez plusieurs fois [] pour faire pivoter l'image.

Zoom

Vous pouvez faire un zoom sur des images pour les voir de plus près.

1. Lorsque vous visualisez des images, touchez l'écran pour y afficher le menu, si nécessaire.
2. Touchez [] pour afficher la 2ème page du menu.
3. Touchez plusieurs fois [] pour zoomer sur l'image.

OPÉRATION BLUETOOTH

Vous pouvez passer ou recevoir des appels téléphoniques avec un combiné Bluetooth connecté à l'appareil. Vous pouvez aussi écouter de la musique à l'aide d'un dispositif Bluetooth.

Appariement des dispositifs Bluetooth

Pour connecter votre dispositif Bluetooth à l'appareil, vous devez appairer le dispositif à l'appareil. L'appariement ne se fait qu'une seule fois. Vous pouvez appairer cinq périphériques. Vous pouvez également rechercher des périphériques Bluetooth par téléphone mobile.



1. Allumez la fonction Bluetooth sur le dispositif.
2. Touchez [] pour rechercher le dispositif Bluetooth.
3. Sélectionnez l'ID du dispositif Bluetooth dans la liste d'appariement.
4. Saisissez le mot de passe par défaut « 0000 ».

Remarque

- La portée d'utilisation entre cet appareil et un dispositif Bluetooth est d'environ 5 mètres.
- Avant de connecter un dispositif Bluetooth à cet appareil, familiarisez-vous avec les capacités Bluetooth du dispositif.
- La compatibilité avec tous les dispositifs Bluetooth n'est pas garantie.
- Tout obstacle entre cet appareil et le dispositif Bluetooth peut en réduire la portée.
- Conserver cet appareil à l'écart d'autres systèmes électroniques susceptibles de causer des interférences.

Déconnexion d'un dispositif Bluetooth

Pour déconnecter un dispositif, touchez [].

Remarque

- Le dispositif se déconnecte également si on le déplace hors de la portée d'utilisation.
- Si vous souhaitez reconnecter le dispositif à l'appareil, ramenez-le dans la portée d'utilisation.
- Si vous ne souhaitez pas que le dispositif se reconnecte automatiquement à l'appareil touchez [], puis mettez [Auto connect] sur [Off].

Pour en savoir plus, consultez la section « Régler les paramètres Bluetooth ».

Passer un appel

1. Sélectionnez la fonction Bluetooth dans le menu Home.
2. Appairer le téléphone avec l'appareil.
3. Recherchez le numéro de téléphone dans la liste suivante :
 - [Phone Book] (annuaire)
 - [Call Log] (journal des appels)
 - [Missed calls] (appels manqués)
 - [Received calls] (appels reçus)
 - [Dialed calls] (appels composés)

Ou touchez directement le pavé numérique, puis touchez [] pour composer le numéro.

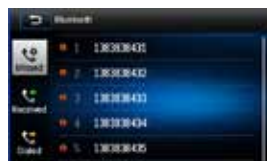

Réception d'un appel

Par défaut, tous les appels entrants sont automatiquement reçus.

1. S'il y a un appel entrant, l'écran affiche « Incoming » (entrant).
2. Vous pouvez toucher l'écran pour sélectionner [Hang up] (raccrocher) ou [Answer] (répondre).

Parlez dans le microphone Bluetooth.



Remarque

Vous pouvez choisir de recevoir les appels automatiquement en réglant le statut [Auto answer] (réponse auto) sur [On].

Réglage des paramètres Bluetooth

1. Dans le menu Bluetooth, touchez [⚙️]. Le menu des options s'affiche.
2. Touchez l'option relative aux paramètres.
 - [Bluetooth]: Pour activer ou désactiver la fonction « Bluetooth ».
 - [Auto connect]: Pour activer ou désactiver la fonction « Auto connect ».
 - [Auto answer]: Pour activer ou désactiver la fonction « Auto answer ».
 - [Pairing code]: Pour établir le code d'appariement.
 - [Phone book sync]: Pour synchroniser l'annuaire, touchez [OK] sur le sous-menu qui s'affiche. Le chargement de « Phonebook sync » (synchronisation de l'annuaire) sur l'installation initiale peut prendre plusieurs minutes.



Remarque

Vous pouvez aussi régler les paramètres Bluetooth dans le menu « Settings » (paramètres).

Mode musical

A2DP

A2DP est une abréviation d'Advanced Audio Distribution Profile (Profil de distribution audio avancée). Les téléphones mobiles compatibles avec cette fonction peuvent transmettre de l'audio stéréo.

AVRCP

AVRCP est une abréviation d'Audio/Video Remote Control Profile (Profil de commande à distance audio/vidéo). Les téléphones mobiles supportant cette fonction peuvent contrôler la lecture d'un lecteur audio Bluetooth.

En mode fonctionnement du lecteur musical, si vous désirez passer un appel, vous pouvez appuyer sur les touches numériques du téléphone mobile. Au moment même, le lecteur musical s'arrête. L'écran TFT affiche « Calling » (appel), une fois l'appel reçu, la voix sera transférée à l'appareil. Une fois l'appel terminé, l'écran affiche le menu de la lecture musicale.

S'il y a un appel entrant, le lecteur musical s'arrête et l'écran affiche « Incoming » (entrant). Une fois l'appel terminé, l'écran affiche le menu de la lecture musicale.



CONFIGURATION

Menu de configuration

1. Touchez le coin gauche supérieur de l'écran pour afficher le menu général.
2. Touchez [Settings].
Le menu de configuration s'affiche.

Sous-menu General (Général)

1. Touchez [General], le cas échéant.
2. Touchez pour mettre en surimpression un paramètre.
3. Touchez l'option pour l'afficher / la sélectionner.

Paramètre	Option	Fonction
Radio region	Europe	
Radio range	Local	
	Distance	
Blackout	Off/10s/20s	
Dimmer mode	Night/Dark/Normal/ Bright	Pour régler la brillance.
Beep	On	Lorsque l'appareil est en marche, un bip audible confirme chaque sélection de fonction.
	Off	Aucun bip n'est émis.
Calibration	Start	Appuyez pour accéder à la fonction de calibration de l'écran.

Calibrage de l'écran

Ce réglage de l'étalonnage de l'écran tactile est destiné à le configurer afin de garantir que, lorsqu'on appuie sur l'écran, la fonction choisie par l'utilisateur corresponde celle qui est prise en compte par l'écran.

1. Pressez [Calibration] dans le menu de configuration pour accéder la fonction de calibrage.
2. Touchez [Start]. Un réticule apparaît dans le quadrant au coin de l'écran.
3. Touchez et maintenez le réticule pour deux secondes jusqu'à ce qu'il se déplace au quadrant prochain.
4. Continuez ainsi pour chaque quadrant jusqu'à ce que le calibrage soit terminé.

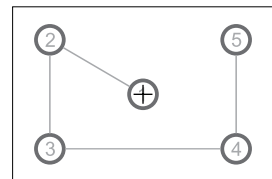

Sous-menu Sound (Son)

1. Touchez [Sound].
2. Touchez plusieurs fois une option pour la sélectionner.

Paramètre	Option	Fonction
Subwoofer	On	Appuyez pour activer la sortie subwoofer.
	Off	Appuyez pour désactiver la sortie subwoofer.
Subwoofer filter	80Hz	Sélectionnez une fréquence d'aire de recouvrement pour régler une fréquence de coupure pour le filtre passe bas du caisson de basse.
	120Hz	
	160Hz	

Sous-menu Time (l'heure)

1. Touchez [Time].
2. Touchez plusieurs fois une option pour la sélectionner.

Paramètre	Option	Fonction
Date	Y/M/D	Touchez [▲] ou [▼] pour régler l'année, le mois et le jour.
Clock	12Hr/24Hr	Touchez [12Hr] ou [24Hr] pour passer en format horaire en 24 ou 12 heures.
Time	H/M/AM/ PM	Touchez [▲] ou [▼] pour régler l'heure et les minutes. Touchez [▲] ou [▼] pour régler le mode AM/PM (seulement en mode 12Hr).

Sous-menu Language (Langue)

1. Touchez [Language].
2. Touchez plusieurs fois une option pour la sélectionner.

Paramètre	Fonction
OSD	Pour choisir l'affichage de la langue à l'écran.
DVD audio	Pour choisir la langue audio (disponibles sur le disque) pour les DVD.
DVD subtitle	Pour choisir la langue de sous-titrage (disponibles sur le disque) pour les DVD. Options are dependent on individual DVD discs.
Disc menu	Pour choisir la langue du menu (disponibles sur le disque) des DVD.

Sous-menu Bluetooth

1. Touchez [Bluetooth].
2. Touchez plusieurs fois une option pour la sélectionner.

Paramètre	Option	Fonction
Bluetooth	On	Mettre la fonction Bluetooth sur on.
	Off	Mettre la fonction Bluetooth sur off.
Auto connect	On	Si un dispositif apparié antérieurement se trouve à portée, l'appareil se reconnecte automatiquement sur le dispositif.
	Off	L'utilisateur doit connecter manuellement les dispositifs pour les appairer.
Auto answer	On	Mettre sur "On" pour répondre automatiquement aux appels provenant d'un dispositif apparié.
	Off	Mettre sur "Off" pour répondre manuellement aux appels.
Pairing code	Pour définir le mot de passe pour appairer l'appareil aux dispositifs Bluetooth.	

Volume programmable

Cette fonction vous permet de sélectionner un paramètre de volume pour chaque source.

1. Touchez [Volume].
Le sous-menu réglage du volume s'affiche.
1. Choisissez une source pour laquelle vous voudriez régler le volume.
[DVD] [Bluetooth]
[USB] [AV-IN]
[SDHC] [Navigation]
[Radio]
2. Touchez [▲] ou [▼] pour augmenter/diminuer le volume (0 à 12).
En passant à une source, le volume augmente automatiquement.

DÉMARRAGE RAPIDE DE LA NAVIGATION

La procédure suivante présente un aperçu rapide du mode Navigation. Vous trouvez un manuel d'instructions de la navigation détaillé sur notre page web www.audiovox.de.

Renseignement:

Avant d'utiliser votre logiciel iGO Primo 2, veuillez lire attentivement et suivre les instructions fournies dans le manuel d'instruction de la navigation. Assurez-vous de bien connaître les fonctions du système et de savoir comment utiliser le système.

1) Activer le mode navigation:

Vous pouvez accéder à la fonction de navigation en appuyant sur le bouton MENU du panneau avant et puis sur l'icône NAVIGATION.

2) Démarrez/Accédez au menu principal :

Lorsque vous utilisez le logiciel de navigation pour la première fois, un premier processus de configuration est lancé automatiquement. Procédez comme suit:

- Sélectionnez la langue écrite de l'interface de l'application.

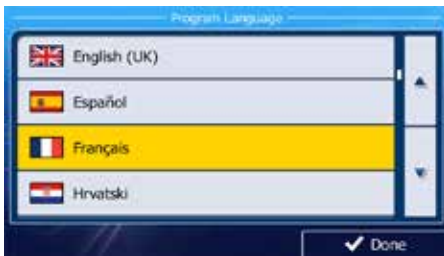

- Lisez le contrat de licence utilisateur final. Touchez **Accept.** pour continuer.



- Vous êtes invité à autoriser ou non le logiciel à collecter des informations d'usage et des journaux GPS nécessaires à son amélioration, à la qualité et à la couverture des cartes. Touchez **Oui** pour

autoriser les statistiques anonymes ou désactiver cette fonction. Vous pourrez toujours les activer ou les désactiver individuellement dans Paramètres collecte du journal.

- L'assistant de configuration démarre. Touchez **Suivant** pour continuer.

- Sélectionnez la langue et le locuteur à utiliser pour les instructions vocales.



- Modifiez, au besoin le paramétrage de la date et de l'heure. Vous pourrez les modifier ultérieurement dans Paramètres régionaux.



- Modifiez, au besoin, les options de planification d'itinéraire par défaut. Vous pourrez les modifier ultérieurement dans Paramétrage de l'itinéraire.



La configuration initiale est terminée. L'assistant de configuration peut être redémarré plus tard à partir du menu Réglages.

Après la configuration initiale, le menu Navigation s'affiche.



3) Entrer une destination:

Vous avez plusieurs possibilités d'entrer une destination. Sélectionnez votre destination par toucher l'écran tactile:

Adresse: Appuyez sur RECHERCHER et puis sur CHERCHER L'ADRESSE. Entrez l'adresse avec le clavier.

Lieu d'intérêt (Point of Interest - POI)

Appuyez sur RECHERCHER et puis sur RECHERCHER DES.... Cherchez lieu d'intérêt.

Historique: Appuyez sur RECHERCHER pour sélectionner une destination récente.

Favoris: Appuyez sur RECHERCHER et puis sur FAVORIS.

Coordonnées: Sélectionnez une destination en saisissant ses coordonnées. Appuyez sur RECHERCHER, SUITE DU MENU et puis sur COORDONEES.

Destination sur la carte: Appuyez sur RECHERCHER et puis sur CHERCHER SUR CARTE. Cherchez votre destination sur la carte et sélectionnez-la par toucher l'écran tactile. Appuyez sur SÉLECTIONNER et le système calcule l'itinéraire vers la destination.

4) Carte/Guidage sur la route

Roulez jusqu'à la route mise en surbrillance et conduisez pendant que le logiciel iGo primo 2 vous guide vers votre destination.

5) Approcher de votre destination

Quand vous approchez de votre destination, la destination finale est indiquée par ce symbole:



Quitter le mode de navigation

Touchez ON/OFF dans le menu général pour quitter le mode de navigation.

Dernière carte garantie

Vous avez 30 jours pour obtenir la dernière carte du premier positionnement GPS et télécharger les données gratuitement du site web www.naviextras.com.

Pour obtenir les dernières données de carte, vous devez télécharger le logiciel Toolbox (boîte à outils) du site web www.naviextras.com et avoir un micro lecteur de carte USB.

Générez une sauvegarde de la carte de navigation SD avant de mettre à jour les données de carte.

AUTRES MODES

Dispositifs externes

Des dispositifs périphériques externes audio/vidéo peuvent être branché à cet appareil.

1. Branchez le dispositif périphérique externe en utilisant un câble AV (non inclus).
2. Touchez le coin gauche supérieur de l'écran pour afficher le menu général.
3. Touchez [AV-IN] = Entrée frontale

Réinitialisation du système

Pour corriger une interruption du système ou tout autre fonctionnement non valide, utilisez la pointe d'un stylo pour appuyer sur le bouton de réinitialisation situé au-dessus du bouton encodeur rotatif. Après une réinitialisation du système, l'appareil restaure tous les paramètres par défaut définis en usine.

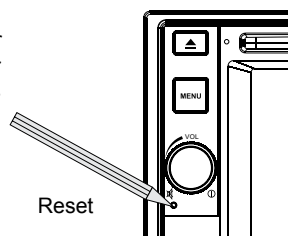

Remplacement du fusible

S'il n'y a pas d'alimentation, le fusible peut être endommagé et doit alors être remplacé.

1. Retirez l'appareil du tableau de bord.
2. Vérifiez la connexion électrique.
3. Achetez un fusible dont l'ampérage correspond à celui qui est endommagé.
4. Remplacez le fusible en vous assurant que l'appareil n'est pas branché.

Programmation des commandes au volant

1. Touchez le coin supérieur gauche pour afficher le menu Home.
2. Touchez [SWC] pour afficher le menu SWC.
3. Réglez chaque touche pour qu'elles aient leur propre fonction.
4. Touchez [Pair] pour programmer.
5. Appuyez sur les boutons individuels de commande au volant correspondant à chaque fonction.
6. Une fois que le dernier bouton de commande au volant est programmé, les fonctions sont sauvegardées et la programmation se termine.
7. Touchez [Reset] pour réinitialiser la programmation.



DÉPANNAGE

Problème	Cause	Mesure corrective
PROBLÈMES D'ORDRE GÉNÉRAL		
L'appareil ne s'allume pas	Fusible de radio brûlé	Installez un nouveau fusible du calibre approprié.
	Fusible de batterie du véhicule brûlé.	Installez un nouveau fusible du calibre approprié.
	Opération illégale.	Appuyez sur le bouton RESET sur l'avant de l'appareil.
Sortie audio faible/nulle	Mauvais branchement de la sortie audio.	Vérifiez le câblage et corrigez.
	Volume trop faible.	Augmentez le volume.
	Haut-parleurs endommagés.	Remplacez les haut-parleurs.
	Balance du volume très altérée.	Réglez la balance du canal en position.
	Le câble du haut-parleur est en contact avec une pièce métallique du véhicule.	Isolez tous les branchements de câble des haut-parleurs.
Mauvaise qualité ou distorsion du	Le disque utilisé est piraté.	Utilisez une copie originale.
	La puissance nominale du haut-parleur n'est pas compatible avec l'appareil.	Branchez les haut-parleurs appropriés.
	Court-circuit du haut-parleur.	Vérifiez le contact du haut-parleur.
L'appareil se réinitialise tout seul lorsque le contact est coupé	Mauvais branchement entre le câble ACC et le positif de la batterie.	Vérifiez le câblage et corrigez.
MONITEUR TFT		
Pas d'image	Mauvais branchement sur le câble du frein à main.	Vérifiez le câblage et corrigez.
	PRK SW est activé, le frein à main n'est pas enclenché.	Garez le véhicule dans un endroit approprié et enclenchez le frein à main.
L'image clignote ou des interférences s'affichent à l'écran	Le DVD n'est pas compatible avec les paramètres actuels du système TV. Mauvaise connexion du signal vidéo.	Modifiez la configuration pour accepter le disque. Vérifiez le câblage et corrigez.

Problème	Cause	Mesure corrective
RADIO		
Recherche de station faible	L'antenne automatique n'est pas correctement déployée.	Branchez correctement le câble de commande de l'antenne.
	L'antenne automatique est mal branchée.	Branchez correctement le câble de commande de l'antenne.
	La fonction LOCAL est activée.	Désactivez la fonction LOCAL.
DISQUE		
Ne peut pas insérer le disque	Disque déjà à l'intérieur l'unité.	Ejectez le disque actuel et insérez un nouveau.
Image floue, déformée ou foncée	Le disque a été copié sans autorisation légale.	Utilisez un disque original.
Le disque ne joue pas	Le disque est voilé ou égratigné.	Utilisez un disque en bon état.
	Disque est sale ou moite.	Nettoyez le disque ou le remplacer.
	La saisie laser est sale.	Nettoyez la saisie laser avec un disque de nettoyage.
	Un disque non compatible est utilisé.	Utilisez un disque compatible.
	Le code régional du disque n'est pas compatible avec l'appareil.	Utilisez un disque avec le code régional approprié.
	Le disque est inséré à l'envers.	Insérez le disque avec l'étiquette sur le dessus.
La fonction PBC ne peut pas être utilisée au cours de la lecture de VCD	La fonction PBC n'est pas disponible sur le disque.	
Aucune répétition ni recherche au cours de la lecture de VCD	La fonction PBC est activée.	Désactivez la fonction PBC.
MP3		
Interruption durant la lecture	Le disque est sale ou rayé.	Nettoyez le disque ou le remplacer.
	Le fichier est endommagé ou l'enregistrement de mauvaise qualité.	Recréez un disque avec de bons fichiers.

Messages d'erreur

Message affiché	Cause	Mesure corrective
Aucun disque	Le disque est sale.	Nettoyez le disque avec un tissu doux.
	Le disque est inséré à l'envers.	Insérez le disque avec l'étiquette sur le dessus.
	Il n'y a pas de disque dans le compartiment.	Insérez un disque.
Bad Disc (mauvais disque)	Le disque est sale.	Nettoyez le disque avec un tissu doux.
	Le disque est inséré à l'envers.	Insérez le disque avec l'étiquette sur le dessus.
Unknown disc (disque inconnu)	Le format du disque n'est pas compatible avec cet appareil.	
Region Error (erreur région)	Le code régional du disque n'est pas compatible avec celui de l'appareil.	

ENTRETIEN ET MAINTENANCE

- Utilisez seulement un tissu siliconé propre et un détergent neutre pour nettoyer la façade ou le moniteur. Un tissu rugueux et un détergent nonneutre (comme l'alcool) peuvent les rayer ou les décolorer.
- Ne pas utiliser d'eau ni de liquides de nettoyage sur l'appareil.
- Si la température à l'intérieur du lecteur augmente trop, un circuit de protection arrête automatiquement la lecture du disque. Dans ce cas, laisser le lecteur refroidir avant de le réutiliser.
- Ne jamais insérer autre chose qu'un disque compact de 12 cm de diamètre dans le lecteur sous peine d'endommager le mécanisme avec des objets étrangers.
- Ne pas tenter d'utiliser des disques single de 8 cm dans ce lecteur, avec ou sans adaptateur, sous peine d'endommager le lecteur et/ou le disque. Ce type de dommages n'est pas couvert par la garantie du produit.
- Le lecteur CD peut ne pas fonctionner correctement aux températures extrêmes. Dans ce cas, laisser l'intérieur du véhicule retrouver une température normale de fonctionnement avant d'utiliser le lecteur.
- Lorsque le véhicule se réchauffe en hiver ou sous la pluie, de la condensation peut apparaître sur l'écran LCD. Dans ce cas, il ne fonctionnera pas correctement tant que l'humidité ne se sera pas évaporée.
- Nous recommandons d'utiliser un disque de nettoyage plus souvent dans cet appareil que pour les appareils ordinaires du domicile en raison des conditions de fonctionnement du véhicule.

CARACTÉRISTIQUES TECHNIQUES

Lecteur DVD/CD

Disques compatibles: DVD + R / RW (à couche simple et double) et CD-R/RW

Formats de supports compatibles: CD-DA, MP3, VCD, SVCD, Xvid, AVI, MPEG 1/2/4

Rapport signal/bruit: > 90 dBA

Portée dynamique: >90 dB

Réponse en fréquence: 20 Hz à 20 kHz, -3 dB

Séparation des canaux: >60 dB à 1 kHz

Convertisseur numérique-analogique: Echantillonnage hautes performances 24-bit / 96 kHz ,
modulateur Sigma-Delta multibit

Vidéo

Format: NTSC, PAL (détection automatique)

Sortie: 1 Vp-p (75 ohms)

Entrée: 1 Vp-p (75 ohms)

Radio FM (syntoniseur)

Fourchette de syntonisation: 87,5 MHz - 107,9 MHz

Sensibilité mono (-30 dB): 9 dBf

Seuil de sensibilité (-50 dB): 15 dBf

Autre sélection de canal: 70 dB

Rapport signal/bruit à 1 kHz: 58 dB

Séparation stéréo à 1 kHz: >30 dB

Réponse en fréquence: 30 Hz – 15 kHz, -3dB

Radio AM (syntoniseur)

Fourchette de syntonisation: 522 kHz - 1 620 kHz

Sensibilité (-20 dB): 15 μ V

Rapport signal/bruit à 1 kHz: 50 dB

Atténuation d'image: 60 dB

Réponse en fréquence: 50 Hz – 2 kHz, -3 dB

Écran

Dimensions de l'écran: 16 cm/6,2 po (mesuré dans sa diagonale), écran large 16:9

Type d'écran: Affichage à cristaux liquides (Lcd) TFT haute définition

Résolution: 1 152 000 sous-pixels, 800 x 3 (large) x 480 (haut)

Généralités

Impédance de l'entrée auxiliaire: 10 k

Alimentation: 11 à 16 V CC, masse négative

Alimentation antenne (bleue): 500 mA max, protection de limitation du courant

Température de service: -20 °C ~ 65 °C

Fusible: 15 amp, type mini ATO

Dimensions du châssis DIN: 178 x 178 x 100 mm

Valeurs nominales de puissance

Puissance en sortie: 4 x 40 watt max

Rapport signal/bruit: 70 dBA < référence (référence: 1 Watt, 4 ohms)

Réponse en fréquence: 20 Hz - 20 kHz, -3 dB. (entrée aux. utilisée en tant qu'entrée de référence)

Alimentation de référence: 14,4 V CC

**Spécifications sujettes à modifications sans avis.*

D Wir gratulieren Ihnen! Durch Ihre kluge Wahl sind Sie Besitzer eines AUDIOVOX Mobile-Video-Produktes geworden. AUDIOVOX Mobile-Video-Produkte erfreuen sich aufgrund der hohen Qualität eines ausgezeichneten Rufes weltweit. Dieser hohe Qualitätsstandard ermöglicht es für AUDIOVOX Mobile-Video-Produkte 2 Jahre Garantie zu gewähren.

Die Produkte werden während des gesamten Fertigungsvorganges laufend kontrolliert und geprüft. Im Servicefall beachten Sie bitte folgendes:

1. Die Garantiezeit beginnt mit dem Kauf des Produktes und gilt nur für den Erstbesitzer.
2. Während der Garantiezeit beseitigen wir etwaige Mängel, die nachweislich auf Material- oder Fabrikationsfehler beruhen, nach unserer Wahl durch Austausch oder Nachbesserung der defekten Teile. Weitergehende Ansprüche, insbesondere auf Minderung, Wandlung, Schadenersatz oder Folgeschäden sind ausgeschlossen. Die Garantiezeit wird von einer Garantieleistung durch uns nicht berührt.
3. Am Produkt dürfen keine unsachgemäßen Eingriffe vorgenommen worden sein.
4. Bei Inanspruchnahme der Garantie wenden Sie sich bitte zunächst an Ihren Fachhändler. Sollte es sich als notwendig erweisen, das Produkt an uns einzuschicken, so sorgen Sie bitte dafür, dass • das Produkt in einwandfreier Originalverpackung verschickt wird, • die Kontrollkarte ausgefüllt dem Produkt beiliegt • die Kaufquittung beigelegt ist.
5. Von der Garantie ausgenommen sind: • Leuchtmittel • Verschleißteile • Transportschäden, sichtbar oder unsichtbar (Reklamationen für solche Schäden müssen umgehend bei der Transportfirma, Bahn oder Posteingang erreicht werden.) • Kratzer in Metallteilen, Frontabdeckungen u.s.w. (Diese Defekte müssen innerhalb von 5 Tagen nach Kauf direkt bei Ihrem Händler reklamiert werden.) • Fehler, die durch fehlerhafte Aufstellung, falschen Anschluss, unsachgemäße Bedienung (siehe Bedienungsanleitung), Beanspruchung oder äußere gewaltsame Einwirkung entstanden sind. • Unsachgemäß reparierte oder geänderte Geräte, die von anderer Seite als von uns geöffnet wurden. • Folgeschäden an fremden Geräten • Kostenerstattung bei Schadensbehebung durch Dritte ohne unser vorheriges Einverständnis. • Batterien und Akkus.

GB Congratulations! You have made a wise selection in becoming the owner of a AUDIOVOX Mobile Video equipment. Due to high quality AUDIOVOX Mobile Video products have earned an excellent reputation through the western world. And this high quality standard enables us to grant a 2-years warranty for AUDIOVOX Mobile Video products.

The equipments are checked and tested continuously during the entire production process. In case you have problems with your AUDIOVOX HiFi equipment, kindly observe the following:

1. The guarantee period commences with the purchase of the component and is applicable only to the original owner.
2. During the guarantee period we will rectify any defects due to faulty material or workmanship by replacing or repairing the defective part at our discretion. Further claims, and in particular those for price reduction, cancellation of sale, compensation for damages or consequential damages, are excluded. The guarantee period is not altered by the fact that we have carried out guarantee work.
3. Unauthorized tampering with the equipment will invalidate this guarantee.
4. Consult your authorized dealer first, if guarantee service is needed. Should it prove necessary to return the component to the factory, please insure that • the component is packed in original factory packing in good condition • the quality control card has been filled out and enclosed with the component • you enclose your receipt as proof of purchase.
5. Excluded from the guarantee are: • Illuminates • Wear parts • Shipping damages, either readily apparent or concealed (claims for such damages must be lodged immediately with forwarding agent, the railway express office or post office). • Scratches in cases, metal components, front panels, etc. (You must notify your dealer directly of such defects within three days of purchase.) • Defects caused by incorrect installation or connection, by operation errors (see operating instructions), by overloading or by external force. • Equipments which have been repaired incorrectly or modified or where the case has been opened by persons other than us. • Consequential damages to other equipments. • Reimbursement of costs, without our prior consent, when repairing damages by third parties • Batteries and battery packs.

F Toutes nos félicitations! Vous avez bien choisi et êtes le propriétaire heureux d'un produit AUDIOVOX Mobile Video. Les produits AUDIOVOX Mobile Video ont une excellente réputation pour leur bonne qualité. Pour cette raison, nous accordons 2 ans de garantie sur tous les produits AUDIOVOX Mobile Video.

Les appareils sont soumis pendant toutes les opérations de fabrications à des contrôles et vérifications constants. Si, pourtant, vous rencontrez des difficultés avec votre appareil AUDIOVOX veuillez tenir compte de ce qui suit:

1. La garantie débute avec l'achat de l'appareil et est valable uniquement pour le premier propriétaire.
2. Pendant la période de garantie nous réparons les dommages provenant des défauts de matériel ou de fabrication et nous procédons, à notre guise, à l'échange ou à la réparation des pièces défectueuses.
3. Aucune réparation impropre ne doit avoir été effectuée à l'appareil.
4. Lors d'une demande de garantie, veuillez vous adresser en premier lieu à votre distributeur. Si ce dernier décide que l'appareil doit nous être retourné, veuillez tenir compte que: • l'appareil soit expédié dans son emballage d'origine, • la carte de contrôle dûment remplie soit jointe, • le bon d'achat soit joint.
5. Ne sont pas compris dans la garantie: • Matériel d'éclairage • Pièces d'usure • Avaries de transport, visibles ou non (de telles réclamations doivent être faites immédiatement auprès du transporteur, du chemin de fer ou de la poste). • Des rayures sur le boîtier, pièces métalliques, couvercles etc. (ces dommages doivent être signalés directement à votre distributeur dans les trois jours suivant l'achat). • Dommages résultant d'un raccordement incorrect, manquement incorrect (voir instructions de service), surcharge ou application de force extérieure. • Appareils réparés non conformément ou modifiés et qui ont été ouverts par une personne autre que nous. • Dommages ultérieurs à d'autres appareils. • Remboursement des frais à des tiers ayant effectué les réparations sans notre accord préalable. • Accus et batteries.

GARANTIEKARTE

WARRANTY CARD

Typ/Type

Serien-Nr./Serial-No.

Name und Anschrift des Händlers/Stempel
Name and address of the dealer/stamp

Käufer/Customer

Name/Name _____

Straße/Street _____

PLZ, Ort/City _____

Land/Country _____

Kaufdatum/buying date

Nur gültig in Verbindung mit Ihrer Kaufquittung!
No warranty without receipt!

AUDIOVOX®

Audiovox Audio Produkte GmbH
Lise-Meitner-Str. 9 • D-50259 Pulheim • Germany
Tel. +49 (0) 2234 807-0 • Fax +49 (0) 2234 807-399
www.audiovox.de